

Pretul se va prezenta in lei/buc

10. Executie stalpi metalici placati cu lemn pentru pergole

- procurarea materialelor, utilajelor echipamentelor, asigurarea mijloacelor de transport, precum si a fortei de munca necesare
- executat sapatura ;
- preparare sau procurare si transport beton
- turnare beton in fundatii ;
- procurat si montat confectionia metalica pentru montarea stalpilor;
- procurare si montare stalpilor metalici ;
- vopsirea anticoroziva a stalpilor.
- procurarea sipcilor de lemn , a elementelor de prindere si montarea lor ;

Toate operatiile specifice acestor lucrari vor fi incluse in devizul pe categorii de lucrari .

Pretul se va prezenta in lei/buc.

11. Executie structura lemn pentru acoperire pergole

- procurarea, materialelor, utilajelor echipamentelor, asigurarea mijloacelor de transport, precum si a fortei de munca necesare ;
- confectionarea sau procurarea elementelor de prindere (confectie metalica) ;
- confectionarea sau procurarea si montarea structurilor de lemn ;
- verificarea dimensiunilor structurilor de lemn ;

Toate operatiile specifice acestor lucrari vor fi incluse in devizul pe categorii de lucrari.

Pretul se va prezenta in lei/mc

12. Montat gard din fier forjat

- procurarea, materialelor, utilajelor echipamentelor, asigurarea mijloacelor de transport, precum si a fortei de munca necesare;
- procurare panouri gard
- montat panouri gard ;
- vopsire gard

Toate operatiile specifice acestor lucrari vor fi incluse in devizul pe categorii de lucrari.

Pretul se va prezenta in lei/mp.

13. Elemente arhitectonice (statui)

- procurarea, materialelor, utilajelor echipamentelor, asigurarea mijloacelor de transport, precum si a fortei de munca necesare;
- sapatura pentru fundatie ;
- cofrare fundatie si soclu ;
- confectionat si montat armaturi in fundatie si soclu ;
- preparare sau procurare, transport si turnare beton in fundatie si soclu ;
- procurarea si montarea elementelor arhitectonice ;

Toate operatiile specifice acestor lucrari vor fi incluse in devizul pe categorii de lucrari

Pretul se va prezenta in lei/buc.

14. Lucrari de montaj bolarzi beton

- procurarea, transportul bolarzilor din beton;
- pregatirea terenului unde se vor monta bolarzii
- montarea bolarzilor ;



Toate operatiile specifice acestor lucrari fi incluse in devizul pe categorii de lucrari.
Pretul se va prezenta in lei/buc

15.Lucrari de montaj bolarzi metal

- procurarea, transportul bolarzilor metalici;
- pregatirea terenului unde se vor monta bolarzii
- montarea bolarzilor ;

Toate operatiile specifice acestor lucrari fi incluse in devizul pe categorii de lucrari.
Pretul se va prezenta in lei/buc

16. Lucrari de montaj bolarzi din piatra naturala

- procurarea, transportul bolarzilor din piatra naturala;
- pregatirea terenului unde se vor monta bolarzii
- montarea bolarzilor ;

Toate operatiile specifice acestor lucrari fi incluse in devizul pe categorii de lucrari.
Pretul se va prezenta in lei/buc

17.Lucrari de montaj banci din beton

- procurarea, transportul bancilor din beton cu L= 2,00 m, l = 0,50 m, h = 0,50m;
- pregatirea terenului unde se vor monta bancile
- montarea bancilor cu ajutorul unei automacara;
- montarea elementelor din lemn pentru sezut

Toate operatiile specifice acestor lucrari fi incluse in devizul pe categorii de lucrari.
Pretul se va prezenta in lei/buc

18. Montat steag / Inlocuire steag

Montare steag pe catargele amplasate pe domeniul public sau privat al Municipiului Bucuresti de pe raza administrativa sectorului 4. Mentionam ca accesul la catarge ce poate face cu autospeciala tip PRB, catargele avand o inaltime de maxim 15 m. In cazul in care pe catarg exista steag existent deteriorat acesta va fi demontat si inlocuit. Steagul deteriorat va fi predat pe process verbal Directiei Administrative din cadrul Primariei Sector 4

Pretul operatiei nu contine pretul steagului propriu-zis

Unitate de masura : buc

19.Montat banre

Montarea banerelor se va efectua pe domeniu public sau privat al Municipiului Bucuresti de pe raza administrativa a sectorului 4, cu ajutorul autospecialelor tip PRB sau a alpinistilor. Montarea se va efectua pe stalpi sau cladiri. Pretul va contine elementele de ancorare a banerelor (cordelina – 2 buc x aprox. 10 ml) fara contravaloarea banerului.

Unitate de masura : buc

20.Demontat banere

Demontarea banerelor se va efectua pe domeniul public sau privat al Municipiului Bucuresti de pe raza administrativa a sectorului 4, cu ajutorul autospecialelor tip PRB sau a alpinistilor. Demontarea se va efectua pentru banerele montate pe stalpi sau cladiri. Banerele si materialele de ancorare recuperate vor fi predate pe baza de process verbal directiei Administrative din cadrul Primariei Sector 4.

Unitate de masura : buc



27.Reparatie suprafata din beton aflata in zona spatiilor verzi, parcurilor, locurilor de joaca, amenajarilor, locurilor pentru colectarea gunoiului.

Transportul materialelor necesare in zona de lucru. Taierea suprafetei deteriorate pentru obtinerea unei forme regulate, spargerea acesteia, evacuarea si transportul deseurilor rezultate. Completarea si compactarea cu balastru a fundatiei existente si turnarea betonului la fata. Betonul va fi de aceeasi clasa cu cel existent.

Pretul contine si contravaloarea materialelor folosite precum si a transporturile aferente.

Unitate de masura : mp

28.Reparatie suprafata din pavele aflata in zona spatiilor verzi, parcurilor, locurilor de joaca, amenajarilor, locurilor pentru colectarea gunoiului.

Transportul materiarelor necesare. Extragerea pavelelor deteriorate si evacuarea acestora. Complectarea stratului de baza cu nisip si montarea noilor pavele. Pavelele noi vor fi de acelasi model si culoare cu cele existente.

Pretul contine si contravaloarea materialelor folosite precum si a transporturile aferente.

Unitate de masura : mp

29.Reparatie suprafata din beton amprentat aflat in zona spatiilor verzi, parcurilor, locurilor de joaca, amenajarilor, locurilor pentru colectarea gunoiului.

Transportul materialelor necesare in zona de lucru. Taierea suprafetei deteriorate pentru obtinerea unei forme regulate, spargerea acesteia, evacuarea si transportul deseurilor rezultate. Completarea si compactarea cu balastru a fundatiei existente, turnarea betonului la fata si amprentarea acestuia. Betonul va fi de aceeasi clasa cu cel existent si aceeasi culoare

Pretul contine si contravaloarea materialelor folosite precum si a transporturile aferente.

Unitate de masura : mp

30.Reparatie zidarie din caramida

Desfacere caramizi din zona afectata si curatarea zonei. Completarea cu caramizi si zidirea acestora pentru aducerea la starea initiala. Vopsirea zonei reparate cu aceeasi culoare. Evacuarea deseurilor rezultate.

Pretul contine si contravaloarea materialelor folosite precum si transporturile aferente.

Unitate de masura : mc

31.Reparatie zidarie din beton

Spargerea zonei afectate pentru a o aduce la o forma regulata, cofrarea zonei ce urmeaza a fi turnata, turnare beton, decofrare si evacuare deseuri.

Pretul contine si contravaloarea materialelor folosite precum si a transporturilor aferente.

Unitate de masura : mc

32.Inlocuire borduri mari deteriorate aflate in zona spatiilor verzi, parcurilor, locurilor de joaca, amenajarilor si a spatiilor de depozitare a gunoaielor.

Scoaterea bordurilor deteriorate, crearea patului de beton semiumed, montarea bordurilor noi si rostuirea acestora. Evacuarea deseurilor rezultate.

Pretul contine si contravaloarea materialelor folosite precum si a transporturilor aferente.

Unitate de masura : ml

33.Inlocuire borduri mici deteriorate aflate in zona spatiilor verzi, parcurilor, locurilor de joaca, amenajarilor si a spatiilor de depozitare a gunoaielor.



Scoaterea bordurilor deteriorate, crearea patului de beton semiumed, montarea bordurilor noi si rostuirea acestora. Evacuarea deseurilor rezultate.

Pretul contine si contravaloarea materialelor folosite precum si a transporturilor aferente.

Unitate de masura : ml

34.Vopsit / lacuit suprafete pe elemente de constructie.

Curatirea suprafetelor in vederea aplicarii vopselei / lacului si aplicarea uniforma a vopselei / lacului adecvat suprafetei in doua straturi. Evacuarea eventualelor deseurilor rezultate. Culoarea vopselei este aleasa de beneficiar.

Pretul contine si contravaloarea materialelor

Unitate de masura : mp

35.Vopsit borduri cu vopsea rutiera

Curatirea bordurilor in vederea aplicarii vopselei rutiere si aplicarea uniforma a vopselei in doua straturi. Culoarea vopselei este aleasa de beneficiar.

Pretul contine si contravaloarea materialelor.

Unitate de masura : mp

36.Reparatii / inlocuiri elemente din lemn deteriorate la pergole, banci, jardiniere, suportii cosuri, elemente protectie arbori etc

Scoaterea elementului deteriorat, confectionarea unui nou element si montarea acestuia. Culoarea si esenta lemnului sunt identice cu a celui inlocuit. Pretul contine si contravaloarea materialelor.

Unitate de masura : mc

37.Reparatii / inlocuiri elemente de metal deteriorate la banci, cosuri de gunoi etc

Scoaterea elementului degradat, confectionarea / procurarea unui nou element identic si montarea acestuia. Pretul contine si contravaloarea materialelor.

Unitate de masura : buc

38.Montat cosuri de gunoi fara picior

Operatia consta in montarea cosurilor de gunoi fara picior pe elemente de sustinere deja existente in zona spatiilor verzi, parcuri, locuri de joaca, amenajari.

Cosul de gunoi va fi din polietilena de inalta densitate, cu capacitatea de 55 litri si va fi format din 2 componente detasabile: capac si cos colector. Este prevazut cu sistem de inchidere cu cheie si cu gauri pentru scurgerea apei. Golirea se va realiza prin detasarea cosului colector, de capac.

Materialul este rezistent la : raze ultraviolete, temperaturi ridicate : +50 ° C, temperaturi scazute – 35 ° C, coroziunea substantelor chimice.

Sistemul de prindere este format din doua benzi metalice (coliere), tratate impotriva coroziunii.

Culoarea cosului va fi verde.

Cosurile de gunoi vor fi personalizate prin aplicarea prin orice metode a insemnului "PRIMARIA SECTOR 4"

Unitate de masura : buc

39.Lucrari de montaj cos gunoi inclusiv suportul (dala) din beton

- procurarea, transportul elementului din beton (dala suport din beton) de forma octogonala cu latura = 0,23 m si a elementelor din lemn pentru cosul de gunoi;
- pregatirea terenului unde se vor monta suportii



- executarea fundatiei din beton C8/10 cu D=0,80 m si h=0,15 m
- montarea suportilor din beton si fixarea cu suruburi ;
- montarea cosului de gunoi din elemente din lemn

Toate operatiile specifice acestor lucrari fi incluse in devizul pe categorii de lucrari.

Pretul se va prezenta in lei/buc



40.Montat stalpi de protectie

Operatia consta in montarea in beton sau asfalt a stalpilor de protectie in locatiile specificate de beneficiar. Stalpii vor fi conform modelului anexat. Pretul contine si contravaloarea stalpului precum si evacuarea deseurilor rezultate.

Unitate de masura : buc

41.Montat stalpi de protectie recuperati

Operatia consta in montarea in beton sau asfalt a stalpilor de protectie recuperati in locatiile specificate de beneficiar si evacuarea deseurilor rezultate. Stalpii vor fi pusi la dispozitie de beneficiar. Pretul nu contine si contravaloarea stalpului.

Unitate de masura : buc

42.Montat gard metalic recuperat

Saparea gropilor de fundatie pentru stalpi gard 30x30x20 cm, fixarea in gropile de fundatie a stalpilor cu beton BC 75, montarea panoului de gard pe stalp, prin sudura si vopsirea sudurilor efectuate. Evacuarea deseurilor rezultate. Gardul trebuie sa respecte aliniamentul gardului existent. Panourile vor fi puse la dispozitie de beneficiar.

Pretul nu contine contravaloarea panourilor ci doar materialele si transportul aferent operatiei solicitate.

Unitate de masura : ml

43.Vopsire gard metalic existent

Curatirea / spalarea suprafetelor in vederea aplicarii vopselei, vopsirea suprafetelor in doua straturi.

Unitate de masura : ml

44.Spalare gard

Spalarea gardului metalic cu furtunul sub presiune

Unitate de masura : ml

45.Demontare gard metalic existent

Taierea / separarea panourilor de gard existent, spargerea betonului din fundatia stalpului evacuarea deseurilor si transportul panoului recuperat in locul mentionat de beneficiar precum si predarea pe baza de proces verbal.

Unitate de masura : ml

46. Reparat gard metalic

Repararea panourilor de gard metalic prin sudarea elementelor desprinse si indreptarea elementelor indoite.

Unitate de masura : ml

47.Montat gard metalic bordurat

Saparea gropilor de fundatie pentru stalpi gard 30x30x20 cm, fixarea in gropile de fundatie a stalpilor de beton (Bc 75), montarea panourilor de gard pe stalp prin sudura si

vopsirea sudurilor efectuate. Evacuarea deseurilor provenite din executarea operatiei. Procurarea / confectionarea panourilor de gard conform modelului atasat. Pretul include materialele, panoul si transporturile aferente.

Descriere gard din plasa bordurata

Panourile de gard din plasa bordurata vor fi noi, nu vor avea nici un defect ca urmare a proiectului, materialelor, manoperei, transportului sau oricarei alte actiuni sau omisiuni ale furnizorului. Panourile de gard metalic din plasa bordurata, din sarma zincata, vor arata conform schitei anexate. Dimensiunile panourilor vor fi de 2500 x 900, cu diametrul sarmei zincate, de 5mm. Plasa bordurata din sarma zincata este montata pe un stalp metalic, din teava patrata 40x30x2 mm., cu inaltimea de 1200 mm, din care 300 mm pentru fixare in pamant. Partea superioara a panoului va fi protejata cu o platbanda de 20 x 2,5 - 3 mm, cu lungime de 2500 mm. Stalpii si platbanda vor fi grunduite cu vopsea email, de culoare neagra.

Deasemenea, partea de sus a stalpului se va inchide printr-un capac cu dimensiunile 40x30 mm.

Pentru gardul din plasa bordurata, vor fi depuse si certificatele de calitate, cat si agrementele tehnice pentru panouri plasa bordurata. Lipsa acestor certificate sau a agrementelor, duce la descalificarea candidatului.

Schita gard metalic cu panou plasa bordurata

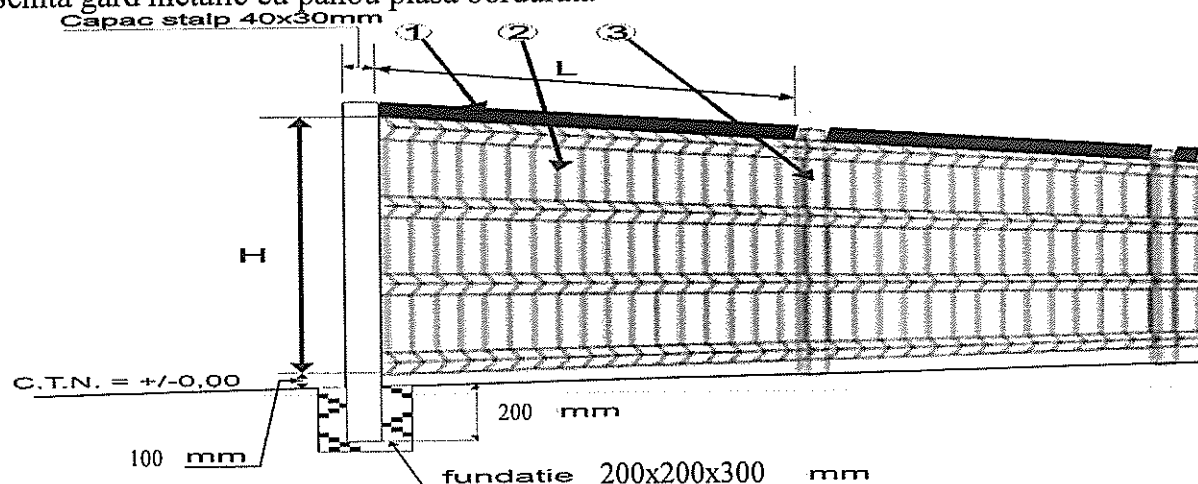

LEGENDA

1 - platbanda 20 x 2.5- 3mm – vopsita culoare neagra

2 - plasa panou bordurat zincat :

L=2500mm

H= 900mm

Grosime sarma 5 mm

3 – Stalp 40x 30x 3 mm – vopsit culoare neagra

Unitate de masura : ml

48.Reparat gard metalic bordurat

Repararea gardului metalic bordurat prin sudarea elementelor desprinse si indreptarea elementelor indoite/vandalizate. In cazul in care este necesar se vor rebeta si stalpii de sustinere in vederea alinierii gardului pe verticala si orizontala.

Pretul contine toate materialele necesare executarii operatiei precum si evacuarea eventualelor deseuri.

Unitate de masura : ml

49. Demontat gard metalic bordurat

Demontarea gardului metalic bordurat prin separarea panourilor de plasa sudata de stalpi, curatarea stalpilor si pregatirea acestor elemente in vederea remontarii ulterioare si se vor preda beneficiarului pe baza de proces verbal. Cele deteriorate vor fi deasemenea predate beneficiarului pe baza de proces verbal.

Unitate de masura : ml

50. Inlocuire panou plasa bordurata

Inlocuirea panourilor de plasa distruse / vandalizate. Pretul contine si pretul plasei de gard.

Unitate de masura : ml

51. Inlocuirea stalpilor de gard

Inlocuirea stalpilor de gard distrusi cu altii identici si montarea acestora. Pretul contine si pretul stalpului nou precum si evacuarea eventualelor deseuri.

Unitate de masura : buc

52. Vopsit platbanda si stalp gard metalic bordurat

Vopsirea platbandei si a stalpului in doua straturi.

Unitate de masura : ml

53. Vopsire / lacuire elemente din lemn

Operatia consta in pregatirea suprafetelor de lemn in vederea vopsirii / lacuirii, vopsirea / lacuirea uniforma in doua straturi. Culorile vor fi alese de beneficiar.

Unitate de masura : mp

54. Vopsirea elementelor din fier (suporti banci)

Operatia consta in pregatirea suprafetelor ce urmeaza a fi vopsite, vopsirea lor uniforma in doua straturi in culorile alese de beneficiar.

Unitate de masura : buc

55. Montat panouri avertizoare

Operatia consta in confectionarea / achizitionarea de panouri avertizoare, montarea acestora in beton sau pamant. Inaltimea stalpului de sustinere a panoului va fi de 2 metri, iar panoul va fi de 20 x 20 cm din tabla. Inscrisurile de pe panou si culorile vor fi stabilite de catre beneficiar inainte de montare.

Unitate de masura : buc

56. Demontat banca

Operatia consta in demontarea bancilor de pe domeniul public si predarea acestora in starea in care erau inainte de demontare beneficiarului. Evacuarea eventualelor deseuri.

Unitate de masura : buc

57. Demontat cos gunoi

Operatia consta in demontarea cosurilor de gunoi de pe domeniul public si predarea acestora in starea in care erau inainte de demontare beneficiarului. Evacuarea eventualelor deseuri.

Unitate de masura : buc



58. Confectionat panouri afisaj

Operatia consta in confectionare panourilor de afisaj conform schitei de mai jos.

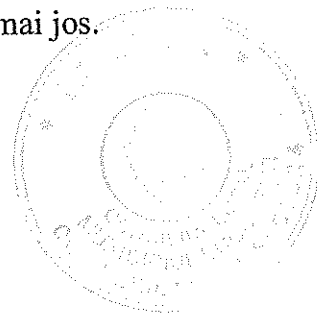
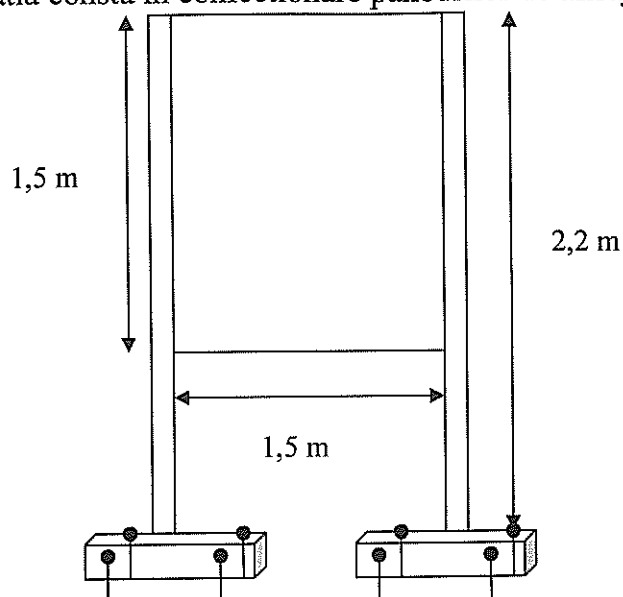

Stalpii vor fi din metal iar sistemul de prindere al panoului va fi executat astfel fixarea acestuia in beton sau asfalt sa nu deterioreze foarte mult suprafata.

Stalpii vor fi vopsiti in doua straturi in culoarea neagra iar suprafata de afisare va fi vopsita in doua straturi in culoarea albastra.

Unitate de masura : buc

59. Montat panouri de afisaj

Operatia consta in montarea panourilor de afisaj in locatiile specificate de beneficiar fara deteriorarea suprafetelor pe care sunt montate. In cazul deteriorarii la montaj suprafetelor acestea vor fi refacute gratuit de OPERATOR.

Unitate de masura : buc

60. Demontat panouri de afisaj

Operatia consta in demontarea panourilor de afisaj din locatiile specificate de beneficiar si predarea acestora pe baza de proces verbal reprezentantilor beneficiarului. Operatia include si refacerea suprafetelor deteriorate in cazul in care acestea exista.

Unitate de masura : buc

61. Reparatie panou afisaj

Operatia consta in reconditionarea panoului astfel incat sa fie adus la starea initiala.

Unitate de masura : buc

62. Inlocuire plasa impletitura sfoara din zona terenurilor de sport

Operatia consta in verificarea plaselor de protectie terenuri sport / portilor de fotbal / terenurilor de volei / terenurilor de baschet / terenurilor de tenis amplasate pe domeniul public al sectorului si inlocuirea suprafetelor rupte sau deteriorate .

Unitate de masura : 1 mp

63. Inlocuire plasa impletitura sirma din zona terenurilor de sport

Operatia consta in verificarea plaselor de protectie terenuri sport / portilor de fotbal / terenurilor de volei / terenurilor de baschet / terenurilor de tenis amplasate pe domeniul public al sectorului si inlocuirea suprafetelor rupte sau deteriorate .

Unitate de masura : 1 mp

64.Executie gradena zidarie si lemn / ml h=0,40 m

Operatia constă în executie gradena zidarie si lemn, la locatiile stabilite de beneficiar.

Se vor executa următoarele operațiuni:

- Sapatura manuala in spatii intinse
- Turnat beton B150
- Zidarie de caramida
- Lacuit zidarie cu lac de exterior
- Confectionat si montat gradena
- Incarcata materiale
- Transport

Unitate de masura : ml

65.Executie zidarie din caramida/ mc

Operatia constă în executie zidarie din caramida, la locatiile stabilite de beneficiar.

Se vor executa următoarele operațiuni:

Executie zidarie din caramida

Incarcarea si transportul materialelor

Unitate de masura : mc

66. Zidarie din beton pentru protejarea taluzului

Operatia constă în realizarea zidariei din beton pentru protejarea taluzului la locatiile stabilite de beneficiar.

Se vor executa următoarele operațiuni:

- Sapatura de pamant
- Turnare beton armat la constructii
- Betoane de ciment
- Montare armaturi din otel beton D<18mm in fundatii
- Confectionare armaturi fasonare bare pt. fundatii
- Cofraje pt. beton in pereti, diafragme
- Transport rutier al betonului

Unitate de masura : mc

67. Confectionat si montat mobilier lemn (pergole, jardiniere, trafoare, elemente de ancorat arbori, foisoare, etc.)

Operatia consta in:

- procurarea, materialelor, utilajelor echipamentelor, asigurarea mijloacelor de transport, precum si a fortei de munca necesare ;
- confectionarea sau procurarea elementelor de prindere (confectie metalica) ;
- confectionarea sau procurarea si montarea structurilor de lemn ;

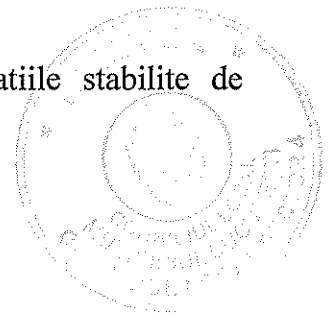

A handwritten signature in black ink, appearing to be 'V. Anus', written in a cursive style.

- verificarea dimensiunilor structurilor de lemn ;
 - lacuirea si vopsirea uniforma a structurilor de lemn in doua straturi;
- Toate operatiile specifice acestor lucrari vor fi incluse in devizul pe categorii de lucrari.
Pretul se va prezenta in lei/mc

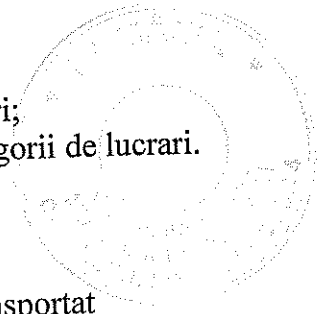

68. Curatenie parcare –

Operatia consta in degajarea terenului de corpuri straine, incarcare si transportat reziduuri la groapa de gunoi.

Pretul se va prezenta in lei/mp

69. Marcare cu vopsea a locurilor de parcare

Operatia consta in vopsirea locurilor de parcare in doua straturi cu vopsea clorcauciuc.

Pretul se va prezenta in lei/ buc.

70. Montat indicator parcare

Operatia consta in : transport indicator parcare, sapaturi in spatii limitate-fundatie, preparare beton B100, transport beton, turnare veton, montare indicator parcare.

Pretul se va prezenta in lei/ buc.

71. Tarif inchiriere automacara 16 tone si deserventi

Automacaraua va fi echipata in vederea ridicarii garajelor sau a diferitelor constructii ilegale ce urmeaza a fi dezafectate. In tariful de inchiriere va fi inclus si pretul soferului si a legatorilor de sarcini. Automacaraua va avea toate avizele necesare functionarii.

Unitate de masura : lei / ora

72. Tarif inchiriere automacara 16 tone si deserventi

Automacaraua va fi echipata in vederea ridicarii garajelor sau a diferitelor constructii ilegale ce urmeaza a fi dezafectate. In tariful de inchiriere va fi inclus si pretul soferului si a legatorilor de sarcini. Automacaraua va avea toate avizele necesare functionarii.

Unitate de masura : lei / km

73. Tarif inchiriere autobasculanta 16 tone cu deservent

Autobasculanta va fi complet functionala si va avea toate avizele de functionare.

Unitate de masura : lei / km

74. Tarif inchiriere utilaj pentru spargerea platformelor betonate / asfaltate cu deservent

Utilajul va fi echipat in vederea spargerii platformelor betonate / asfaltate cu grosimea de maxim 30 cm si va fi complet functional.

Unitate de masura : lei / ora

75. Tarif inchiriere incarcator frontal tip BOBCAT cu deservent

Utilajul va fi complet functional si va avea toate avizele de functionare.

Unitate de masura : lei / ora

76. Tarif inchiriere incarcator frontal tip Wolla cu deservent

Utilajul va fi complet functional si va avea toate avizele de functionare.

Unitate de masura : lei / ora

77. Tarif inchiriere incarcator frontal tip buldoexcavator pe roti cu deservent

Utilajul va fi complet functiona si va avea toate avizele de functionare.
Unitate de masura : lei / ora

78. Tarif inchirier e muncitor necalificat

Muncitorul va avea incheiat contract de munca valabil cu operatorul, cu toate obligatiile ce decurg de aici. Deasemenea instructajul pentru protectia muncii si PSI vine in sarcina operatorului. Toate daunele provocate de muncitor vor cadea in obligatia operatorului.
Unitate de masura : lei / ora

79. Vidanjare, desfundare, decolmatare, curatare, transbordare

Operatia consta in vidanjare, desfundare, decolmatare, curatare, transbordare, in deplina siguranta a apelor meteorice, pe arterele necanalizate, dar in situatii de urgenta pe orice artera de pe raza sectorului 4, in conformitate cu normele si normativele in vigoare.
Unitate de masura : lei / ora

III. LUCRARI DE AMENAJARI SPATII VERZI, PARCURI, MINIPARCURI, LOCURI DE JOACA CU FANTANI ARTEZIENE

NOTA : CONTINE 135 PRETURI UNITARE

1. Lucrari de montare elemente arhitectonice din piatra naturala cu adeziv.

- procurarea utilajelor, echipamentelor, asigurarea mijloacelor de transport, precum si a fortei de munca necesare ;
- pregatire strat beton de ciment in vederea montarii elementelor arhitectonice;
- procurarea adezivului;
- procurarea si transportul elementelor arhitectonice;
- montarea elementelor arhitectonice;
- curatarea rosturilor si chituirile lor cu chit special de rosturi.

Toate operatiile specifice acestor lucrari vor fi incluse in devizul pe categorii de lucrari.
Pretul se va prezenta in lei/ buc ,

2. Lucrari de montare dale din piatra compozita din roci calcaroase cu adeziv (mortar).

- procurarea utilajelor, echipamentelor, asigurarea mijloacelor de transport, precum si a fortei de munca necesare ;
- pregatire strat beton de ciment in vederea montarii dalelor;
- procurarea adezivului;
- procurarea si transportul dalelor;
- montarea dalelor;
- curatarea rosturilor si chituirile lor cu chit special de rosturi.

Toate operatiile specifice acestor lucrari vor fi incluse in devizul pe categorii de lucrari.
Pretul se va prezenta in lei/ mp ,

3. Cofrare elemente din beton cu forme deosebite

- procurarea materialelor, utilajelor, echipamentelor, asigurarea mijloacelor de transport, precum si a fortei de munca necesare ;
- confectionarea, montarea si demontarea cofrajelor ;
- procurarea si montarea materialelor de etansare a cofrajelor ;



- verificarea dimensiunilor si cotelor de nivel ale elementelor cofrate si efectuarea eventualelor corecturi ;
 - curatarea si depozitarea in santier a materialelor recuperate.
- Toate operatiile specifice acestor lucrari vor fi incluse in devizul pe categorii de lucrari .
Pretul se va prezenta in lei/mp.

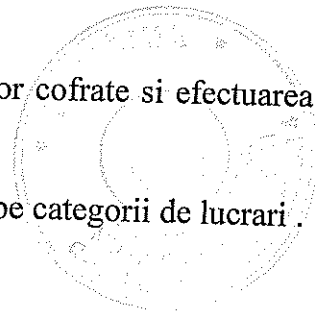

4. Turnare beton colorat C12/15 (B200) in elemente din beton

- procurarea materialelor, utilajelor, echipamentelor, asigurarea mijloacelor de transport, precum si a fortei de munca necesare;
- preparare beton sau procurarea si transportul lui;
- procurare, transport colorant (gri sau negru)
- adaugare colorant in beton
- turnare beton;
- protejarea betonului pe perioada intaririi;

Toate operatiile specifice acestor lucrari vor fi incluse in devizul pe categorii de lucrari.
Pretul se va prezenta in lei/mc.

5. Turnare beton C16/20 (B250) in elemente din beton colorat

- procurarea materialelor, utilajelor, echipamentelor, asigurarea mijloacelor de transport, precum si a fortei de munca necesare;
- preparare beton sau procurarea si transportul lui;
- turnare beton;
- procurare, transport colorant (gri sau negru)
- adaugare colorant in beton
- protejarea betonului pe perioada intaririi;

Toate operatiile specifice acestor lucrari vor fi incluse in devizul pe categorii de lucrari.
Pretul se va prezenta in lei/mc

6. Turnare beton C18/22.5 (B300) in elemente din beton colorat

- procurarea materialelor, utilajelor, echipamentelor, asigurarea mijloacelor de transport, precum si a fortei de munca necesare;
- preparare beton sau procurarea si transportul lui;
- turnare beton;
- procurare, transport colorant (gri sau negru)
- adaugare colorant in beton
- protejarea betonului pe perioada intaririi;

Toate operatiile specifice acestor lucrari vor fi incluse in devizul pe categorii de lucrari.
Pretul se va prezenta in lei/mc.

7. Turnare beton C20/25 (B350) in elemente din beton colorat

- procurarea materialelor, utilajelor, echipamentelor, asigurarea mijloacelor de transport, precum si a fortei de munca necesare;
- preparare beton sau procurarea si transportul lui;
- turnare beton;
- procurare, transport colorant (gri sau negru)
- adaugare colorant in beton
- protejarea betonului pe perioada intaririi;

Toate operatiile specifice acestor lucrari vor fi incluse in devizul pe categorii de lucrari.
Pretul se va prezenta in lei/mc.

8. Protejare cu rasina epoxidica transparenta

- procurarea materialelor, utilajelor, echipamentelor, asigurarea mijloacelor de transport, precum si a fortei de munca necesare ;
- procurarea si transportul rasinii ;
- pregatirea suprafetelor ce trebuie protejate;
- realizarea protectiei cu rasina epoxidica ;

Toate operatiile specifice acestor lucrari vor fi incluse in devizul pe categorii de lucrari .
Pretul se va prezenta in lei/mp.

9. Strat de piatra sparta la constructii

- procurarea materialelor, utilajelor, echipamentelor, asigurarea mijloacelor de transport, precum si a fortei de munca necesare ;
- curatarea suprafetei
- procurarea, transportul si asternerea pietrei sparte ;
- umezirea si compactarea pana se obtine gradul de compactare prescris ;
- corectarea neregularitatilor suprafetei inainte si dupa compactare ;
- luarea probelor si verificarea testelor necesare

Toate operatiile specifice acestor lucrari vor fi incluse in devizul pe categorii de lucrari.
Pretul se va prezenta in lei/mc

10. Placare elemente constructii cu placi de granit

- procurarea, materialelor, utilajelor, echipamentelor, asigurarea mijloacelor de transport precum si a fortei de munca necesare ;
- curatirea suprafetelor;
- prepararea sau procurarea, transportul si punerea in opera a mortarului de ciment ;
- procurare si montare placi granit;
- procurarea chitului si chituirea rosturilor ;

Toate operatiile specifice acestor lucrari vor fi incluse in devizul pe categorii de lucrari.
Pretul se va prezenta in lei/mp.

11. Placare elemente constructii cu placi de andezit

- procurarea, materialelor, utilajelor, echipamentelor, asigurarea mijloacelor de transport precum si a fortei de munca necesare ;
- curatirea suprafetelor;
- prepararea sau procurarea, transportul si punerea in opera a mortarului de ciment ;
- procurare si montare placi andezit;
- procurarea chitului si chituirea rosturilor ;

Toate operatiile specifice acestor lucrari vor fi incluse in devizul pe categorii de lucrari.
Pretul se va prezenta in lei/mp.

12. Placare elemente constructii cu placi de gresie (de exterior)

- procurarea, materialelor, utilajelor, echipamentelor, asigurarea mijloacelor de transport, precum si a fortei de munca necesare
- curatirea suprafetelor;
- prepararea sau procurarea, transportul si punerea in opera a mortarului de ciment ;
- procurarea si montarea placilor de gresie;
- procurarea chitului si chituirea rosturilor ;

Toate operatiile specifice acestor lucrari vor fi incluse in devizul pe categorii de lucrari.



Pretul se va prezenta in lei/mp.

13. Placare elemente constructii cu placi de travertin

- procurarea, materialelor, utilajelor, echipamentelor, asigurarea mijloacelor de transport, precum si a fortei de munca necesare
- curatirea suprafetelor;
- prepararea sau procurarea, transportul si punerea in opera a mortarului de ciment ;
- procurarea si montarea placilor de travertin;
- procurarea chitului si chituirea rosturilor ;

Toate operatiile specifice acestor lucrari vor fi incluse in devizul pe categorii de lucrari.
Pretul se va prezenta in lei/mp.

14.Placare elemente constructii cu placi de marmura

- procurarea, materialelor, utilajelor, echipamentelor, asigurarea mijloacelor de transport, precum si a fortei de munca necesare
- curatirea suprafetelor;
- prepararea sau procurarea, transportul si punerea in opera a mortarului de ciment ;
- procurarea si montarea placilor de marmura;
- chituire rosturi .

Toate operatiile specifice acestor lucrari vor fi incluse in devizul pe categorii de lucrari.
Pretul se va prezenta in lei/mp.

15.Sapatura manuala in spatii limitate

- procurarea utilajelor, echipamentelor, asigurarea mijloacelor de transport, precum si a fortei de munca necesare ;
- marcarea suprafetei pe care se vor executa lucrarile de sapatura;
- executarea sapaturii, incarcarea pamantului si transportul la groapa de gunoi ecologica;
- executarea sprijinirilor;
- curatirea zonei de lucru;

Toate operatiile specifice acestor lucrari vor fi incluse in devizul pe categorii de lucrari
Pretul se va prezenta in lei/mc.

ELECTRICE FANTANI

16.Camin vizitare pentru tragere cabluri

- procurarea utilajelor, echipamentelor, asigurarea mijloacelor de transport, precum si a fortei de munca necesare ;
- executare sapatura, inclusiv sprijinirile necesare
- evacuare excedent pamant in zonele de depozitare
- constructia caminului din zidarie (0,80 m x 0,80m x0,80 m) conform proiectului, inclusiv rama si capac
- vopsirea elementelor metalice in 3 straturi, din care unul din miniu.
- realizarea umpluturilor cu material local

Toate operatiile specifice acestor lucrari fi incluse in devizul pe categorii de lucrari.
Pretul se va prezenta in lei/buc.

17.Camin vizitare pentru tragere cabluri

- procurarea utilajelor, echipamentelor, asigurarea mijloacelor de transport, precum



- si a fortei de munca necesare ;
- executare sapatura, inclusiv sprijinirile necesare
 - evacuare excedent pamant in zonele de depozitare
 - montajul caminului (cameretei) prefabricat, conform proiectului, inclusiv rama si capac
 - vopsirea elementelor metalice in 3 straturi, din care unul din miniu.
 - realizarea umpluturilor cu material local

Toate operatiile specifice acestor lucrari fi incluse in devizul pe categorii de lucrari.
Pretul se va prezenta in lei/buc.

18. Procurare, montare proiector cu LED de 35 W multicolor, realizat din inox, iluminare pana la 10 m inaltime, alimentare 24VDC, controlat prin protocol DMX pentru schimbarea culorilor, electronica integrata , montare 2/3 sub apa, complet etans

- procurarea utilajelor, echipamentelor, asigurarea mijloacelor de transport, precum si a fortei de munca necesare ;
- procurarea si transportul la amplasament a proiectorului
- montarea proiectorului
- efectuare proba

Toate operatiile specifice acestor lucrari fi incluse in devizul pe categorii de lucrari.
Pretul se va prezenta in lei/buc.

19. Procurare, montare proiector cu LED 155R/G/Y/W multicolor, realizat din inox, alimentare AC24V-S, controlat prin protocol DMX pentru schimbarea culorilor, electronica integrata , montare 2/3 sub apa, complet etans.

- procurarea utilajelor, echipamentelor, asigurarea mijloacelor de transport, precum si a fortei de munca necesare ;
- procurarea si transportul la amplasament a proiectorului
- montarea proiectorului
- efectuare proba

Toate operatiile specifice acestor lucrari fi incluse in devizul pe categorii de lucrari.
Pretul se va prezenta in lei/buc.

20. Procurare, montare proiector cu LED de 35W-70W multicolor, realizat din inox, iluminare pana la 7,50 m inaltime, concentric se poate monta duza Comet, alimentare 24VDC, controlat prin protocol DMX pentru schimbarea culorilor, electronica integrata , montare 2/3 sub apa, complet etans

- procurarea utilajelor, echipamentelor, asigurarea mijloacelor de transport, precum si a fortei de munca necesare ;
- procurarea si transportul la amplasament a proiectorului
- montarea proiectorului
- efectuare proba

Toate operatiile specifice acestor lucrari fi incluse in devizul pe categorii de lucrari.
Pretul se va prezenta in lei/buc.

21. Procurare, montare proiector cu LED de 20W multicolor, realizat din inox si bronz, iluminare pana la 2,50 m inaltime, concentric se poate monta duza Comet, alimentare 24VDC, controlat prin protocol DMX pentru schimbarea culorilor,



electronica integrata, se poate monta in pavaj, complet etans

- procurarea utilajelor, echipamentelor, asigurarea mijloacelor de transport, precum si a fortei de munca necesare ;
- procurarea si transportul la amplasament a proiectorului
- montarea proiectorului
- efectuare proba

Toate operatiile specifice acestor lucrari fi incluse in devizul pe categorii de lucrari.
Pretul se va prezenta in lei/buc.

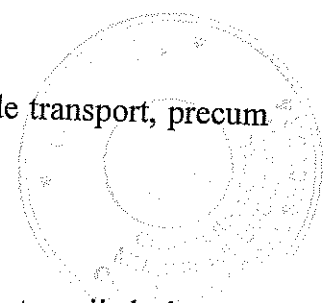

22.Procurare, montare proiector cu halogen de 50W-75W, alimentare 12VDC

- procurarea utilajelor, echipamentelor, asigurarea mijloacelor de transport, precum si a fortei de munca necesare ;
- procurarea si transportul la amplasament a proiectorului
- montarea proiectorului
- efectuare proba

Toate operatiile specifice acestor lucrari fi incluse in devizul pe categorii de lucrari.
Pretul se va prezenta in lei/buc.

23.Cabluri YC 4x1,5 pentru reseaua de iluminat fantani si echipamente automatizare fantani

- procurarea tuturor materialelor, utilajelor, asigurarea mijloacelor de transport, precum si a fortei de munca necesara ;
- trasarea santurilor pentru cabluri ;
- saparea santurilor(manual sau mecanizat) ;
- evacuarea materialului provenit din sapatura si transportul lui intr-un depozit acceptat ;
- executia sprijinirilor daca este cazul) ;
- executia patului de nisip pentru pozare cabluri ;
- procurare si montare tuburi protectie cabluri tip IPEY 20 ;
- procurare si montare cabluri ;
- etansarea spatiului dintre cablu si teava de protectie
- asternerea unui strat de protectie nisip si a unei folii de avertizare ;
- incercarea cablurilor de energie electrica
- umplerea santurilor cu pamant in straturi succesive,finisarea si compactarea acestora ;
- curatirea zonei de lucru.

Toate operatiile specifice acestor lucrari vor fi incluse in devizul pe categorii de lucrari .
Pretul se va prezenta in lei/ml.

24. Cabluri CYYF 3x1,5 pentru reseaua de iluminat fantani si echipamente automatizare fantani

- procurarea tuturor materialelor, utilajelor, asigurarea mijloacelor de transport, precum si a fortei de munca necesara ;
- trasarea santurilor pentru cabluri ;
- saparea santurilor(manual sau mecanizat) ;
- evacuarea materialului provenit din sapatura si transportul lui intr-un depozit acceptat ;
- executia sprijinirilor daca este cazul) ;

- executia patului de nisip pentru pozare cabluri ;
- procurare si montare tuburi protectie cabluri tip IPEY 20 ;
- procurare si montare cabluri ;
- etansarea spatiului dintre cablu si teava de protectie
- asternerea unui strat de protectie nisip si a unei folii de avertizare ;
- incercarea cablurilor de energie electrica
- umplerea santurilor cu pamant in straturi succesive, finisarea si compactarea acestora ;
- curatirea zonei de lucru.

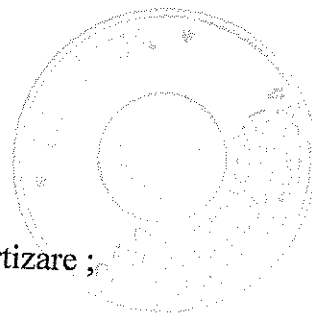

Toate operatiile specifice acestor lucrari vor fi incluse in devizul pe categorii de lucrari .
Pretul se va prezenta in lei/ml.

25. Cabluri YC 2x1,5 pentru reseaua de iluminat fantani si echipamente automatizare fantani

- procurarea tuturor materialelor, utilajelor, asigurarea mijloacelor de transport, precum si a fortei de munca necesara ;
- trasarea santurilor pentru cabluri ;
- saparea santurilor (manual sau mecanizat) ;
- evacuarea materialului provenit din sapatura si transportul lui intr-un depozit acceptat ;
- executia sprijinirilor (daca este cazul) ;
- executia patului de nisip pentru pozare cabluri ;
- procurare si montare tuburi protectie cabluri tip IPEY 20 ;
- procurare si montare cabluri ;
- etansarea spatiului dintre cablu si teava de protectie
- asternerea unui strat de protectie nisip si a unei folii de avertizare ;
- incercarea cablurilor de energie electrica
- umplerea santurilor cu pamant in straturi succesive, finisarea si compactarea acestora ;
- curatirea zonei de lucru.

Toate operatiile specifice acestor lucrari vor fi incluse in devizul pe categorii de lucrari .
Pretul se va prezenta in lei/ml.

26. Cabluri YC 2x1,0 pentru reseaua de iluminat fantani si echipamente automatizare fantani

- procurarea tuturor materialelor, utilajelor, asigurarea mijloacelor de transport, precum si a fortei de munca necesara ;
- trasarea santurilor pentru cabluri ;
- saparea santurilor (manual sau mecanizat) ;
- evacuarea materialului provenit din sapatura si transportul lui intr-un depozit acceptat ;
- executia sprijinirilor (daca este cazul) ;
- executia patului de nisip pentru pozare cabluri ;
- procurare si montare tuburi protectie cabluri tip IPEY 20 ;
- procurare si montare cabluri ;
- etansarea spatiului dintre cablu si teava de protectie
- asternerea unui strat de protectie nisip si a unei folii de avertizare ;
- incercarea cablurilor de energie electrica

- umplerea santurilor cu pamant in straturi succesive, finisarea si compactarea acestora ;
- curatirea zonei de lucru.

Toate operatiile specifice acestor lucrari vor fi incluse in devizul pe categorii de lucrari .
Pretul se va prezenta in lei/ml.

27. Cabluri YC 12x1,0 pentru reseaua de iluminat fantani si echipamente automatizare fantani

- procurarea tuturor materialelor, utilajelor, asigurarea mijloacelor de transport, precum si a fortei de munca necesara ;
- trasarea santurilor pentru cabluri ;
- saparea santurilor (manual sau mecanizat) ;
- evacuarea materialului provenit din sapatura si transportul lui intr-un depozit acceptat ;
- executia sprijinirilor (daca este cazul) ;
- executia patului de nisip pentru pozare cabluri ;
- procurare si montare tuburi protectie cabluri tip IPEY 20 ;
- procurare si montare cabluri ;
- etansarea spatiului dintre cablu si teava de protectie
- asternerea unui strat de protectie nisip si a unei folii de avertizare ;
- incercarea cablurilor de energie electrica
- umplerea santurilor cu pamant in straturi succesive, finisarea si compactarea acestora ;
- curatirea zonei de lucru.

Toate operatiile specifice acestor lucrari vor fi incluse in devizul pe categorii de lucrari .
Pretul se va prezenta in lei/ml.

28. Cabluri YC 4x0,5 pentru reseaua de iluminat fantani si echipamente automatizare fantani

- procurarea tuturor materialelor, utilajelor, asigurarea mijloacelor de transport, precum si a fortei de munca necesara ;
- trasarea santurilor pentru cabluri ;
- saparea santurilor (manual sau mecanizat) ;
- evacuarea materialului provenit din sapatura si transportul lui intr-un depozit acceptat ;
- executia sprijinirilor (daca este cazul) ;
- executia patului de nisip pentru pozare cabluri ;
- procurare si montare tuburi protectie cabluri tip IPEY 20 ;
- procurare si montare cabluri ;
- etansarea spatiului dintre cablu si teava de protectie
- asternerea unui strat de protectie nisip si a unei folii de avertizare ;
- incercarea cablurilor de energie electrica
- umplerea santurilor cu pamant in straturi succesive, finisarea si compactarea acestora ;
- curatirea zonei de lucru.

Toate operatiile specifice acestor lucrari vor fi incluse in devizul pe categorii de lucrari .
Pretul se va prezenta in lei/ml.

29.Cabluri CYYF 2x2,5 pentru rețeaua de iluminat fantani și echipamente automatizare fantani

- procurarea tuturor materialelor, utilajelor, asigurarea mijloacelor de transport, precum și a forței de muncă necesară ;
- trasarea santurilor pentru cabluri ;
- saparea santurilor(manual sau mecanizat) ;
- evacuarea materialului provenit din sapatura și transportul lui într-un depozit acceptat ;
- executia sprijinirilor dacă este cazul) ;
- executia patului de nisip pentru pozare cabluri ;
- procurare și montare tuburi protecție cabluri tip IPEY 20 ;
- procurare și montare cabluri ;
- etansarea spațiului dintre cablu și teava de protecție
- asternerea unui strat de protecție nisip și a unei folii de avertizare ;
- încercarea cablurilor de energie electrică
- umplerea santurilor cu pamant în straturi succesive,finisarea și compactarea acestora ;
- curățirea zonei de lucru.

Toate operațiile specifice acestor lucrări vor fi incluse în devizul pe categorii de lucrări
Pretul se va prezenta în lei/ml.

30.Cabluri CYABY 4x2,5 pentru rețeaua de iluminat fantani și echipamente automatizare fantani

- procurarea tuturor materialelor, utilajelor, asigurarea mijloacelor de transport, precum și a forței de muncă necesară ;
- trasarea santurilor pentru cabluri ;
- saparea santurilor(manual sau mecanizat) ;
- evacuarea materialului provenit din sapatura și transportul lui într-un depozit acceptat ;
- executia sprijinirilor dacă este cazul) ;
- patului de nisip pentru pozare a cabluri ;
- procurare și montare tuburi protecție cabluri tip IPEY 20 ;
- procurare și montare cabluri ;
- etansarea spațiului dintre cablu și teava de protecție
- asternerea unui strat de protecție nisip și a unei folii de avertizare ;
- încercarea cablurilor de energie electrică
- umplerea santurilor cu pamant în straturi succesive,finisarea și compactarea acestora ;
- curățirea zonei de lucru.

Toate operațiile specifice acestor lucrări vor fi incluse în devizul pe categorii de lucrări .
Pretul se va prezenta în lei/ml.

31.Cabluri CYABY 3x1,5 pentru rețeaua de iluminat fantani și echipamente automatizare fantani

- procurarea tuturor materialelor, utilajelor, asigurarea mijloacelor de transport, precum și a forței de muncă necesară ;
- trasarea santurilor pentru cabluri ;

- saparea santurilor(manual sau mecanizat) ;
- evacuarea materialului provenit din sapatura si transportul lui intr-un depozit acceptat ;
- executia sprijinirilor daca este cazul) ;
- executia patului de nisip pentru pozare a cabluri ;
- procurare si montare tuburi protectie cabluri tip IPEY 20 ;
- procurare si montare cabluri ;
- etansarea spatiului dintre cablu si teava de protectie
- asternerea unui strat de protectie nisip si a unei folii de avertizare ;
- incercarea cablurilor de energie electrica
- umplerea santurilor cu pamant in straturi succesive,finisarea si compactarea acestora ;
- curatirea zonei de lucru.

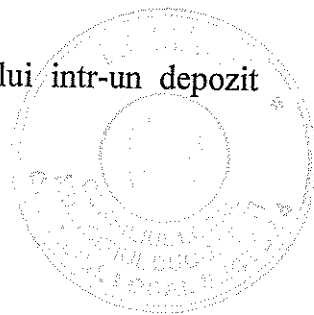

Toate operatiile specifice acestor lucrari vor fi incluse in devizul pe categorii de lucrari .
Pretul se va prezenta in lei/ml.

32. Cabluri de comanda DMX cable pentru reseaua de iluminat fantani si echipamente automatizare fantani

- procurarea tuturor materialelor, utilajelor, asigurarea mijloacelor de transport, precum si a fortei de munca necesara ;
- trasarea santurilor pentru cabluri ;
- saparea santurilor(manual sau mecanizat) ;
- evacuarea materialului provenit din sapatura si transportul lui intr-un depozit acceptat ;
- executia sprijinirilor daca este cazul) ;
- executia patului de nisip pentru pozare a cabluri ;
- procurare si montare tuburi protectie cabluri tip IPEY 20 ;
- procurare si montare cabluri ;
- etansarea spatiului dintre cablu si teava de protectie
- asternerea unui strat de protectie nisip si a unei folii de avertizare ;
- incercarea cablurilor de energie electrica
- umplerea santurilor cu pamant in straturi succesive,finisarea si compactarea acestora ;
- curatirea zonei de lucru.

Toate operatiile specifice acestor lucrari vor fi incluse in devizul pe categorii de lucrari .
Pretul se va prezenta in lei/ml.

33.Cabluri CYYF 3x4 pentru reseaua de iluminat fantani si echipamente automatizare fantani

- procurarea tuturor materialelor, utilajelor, asigurarea mijloacelor de transport, precum si a fortei de munca necesara ;
- trasarea santurilor pentru cabluri ;
- saparea santurilor(manual sau mecanizat) ;
- evacuarea materialului provenit din sapatura si transportul lui intr-un depozit acceptat ;
- executia sprijinirilor daca este cazul) ;
- executia patului de nisip pentru pozare a cabluri ;
- procurare si montare tuburi protectie cabluri tip IPEY 20 ;

- procurare si montare cabluri ;
- etansarea spatiului dintre cablu si teava de protectie
- asternerea unui strat de protectie nisip si a unei folii de avertizare ;
- incercarea cablurilor de energie electrica
- umplerea santurilor cu pamant in straturi succesive, finisarea si compactarea acestora ;
- curatirea zonei de lucru.

Toate operatiile specifice acestor lucrari vor fi incluse in devizul pe categorii de lucrari .
Pretul se va prezenta in lei/ml.

34.Cabluri CYABYF 5x4 pentru retea de iluminat fantani si echipamente automatizare fantani

- procurarea tuturor materialelor, utilajelor, asigurarea mijloacelor de transport, precum si a fortei de munca necesara ;
- trasarea santurilor pentru cabluri ;
- saparea santurilor(manual sau mecanizat) ;
- evacuarea materialului provenit din sapatura si transportul lui intr-un depozit acceptat ;
- executia sprijinirilor daca este cazul) ;
- executia patului de nisip pentru pozare a cabluri ;
- procurare si montare tuburi protectie cabluri tip PVCG 50 ;
- procurare si montare cabluri ;
- etansarea spatiului dintre cablu si teava de protectie
- asternerea unui strat de protectie nisip si a unei folii de avertizare ;
- incercarea cablurilor de energie electrica
- umplerea santurilor cu pamant in straturi succesive, finisarea si compactarea acestora ;
- curatirea zonei de lucru.

Toate operatiile specifice acestor lucrari vor fi incluse in devizul pe categorii de lucrari .
Pretul se va prezenta in lei/ml.

35.Cabluri CYABYF 5x16 pentru retea de iluminat fantani si echipamente automatizare fantani

- procurarea tuturor materialelor, utilajelor, asigurarea mijloacelor de transport, precum si a fortei de munca necesara ;
- trasarea santurilor pentru cabluri ;
- saparea santurilor(manual sau mecanizat) ;
- evacuarea materialului provenit din sapatura si transportul lui intr-un depozit acceptat ;
- executia sprijinirilor daca este cazul) ;
- executia patului de nisip pentru pozare cabluri ;
- procurare si montare tuburi protectie cabluri tip PVCG 63 ;
- procurare si montare cabluri ;
- etansarea spatiului dintre cablu si teava de protectie
- asternerea unui strat de protectie nisip si a unei folii de avertizare ;
- incercarea cablurilor de energie electrica
- umplerea santurilor cu pamant in straturi succesive, finisarea si compactarea acestora ;

- curatirea zonei de lucru.

Toate operatiile specifice acestor lucrari vor fi incluse in devizul pe categorii de lucrari .
Pretul se va prezenta in lei/ml.

36.Cabluri YC 3x2,5+1x1,5 pentru retea de alimentare fantani si echipamente automatizare fantani

- procurarea tuturor materialelor, utilajelor, asigurarea mijloacelor de transport, precum si a fortei de munca necesara ;
- trasarea santurilor pentru cabluri ;
- saparea santurilor(manual sau mecanizat) ;
- evacuarea materialului provenit din sapatura si transportul lui intr-un depozit acceptat ;
- executia sprijinirilor daca este cazul) ;
- executia patului de nisip pentru pozare cabluri ;
- procurare si montare tuburi protectie cabluri tip PVCG 63 ;
- procurare si montare cabluri ;
- etansarea spatiului dintre cablu si teava de protectie
- asternerea unui strat de protectie nisip si a unei folii de avertizare ;
- incercarea cablurilor de energie electrica
- umplerea santurilor cu pamant in straturi succesive,finisarea si compactarea acestora ;
- curatirea zonei de lucru.

Toate operatiile specifice acestor lucrari vor fi incluse in devizul pe categorii de lucrari .
Pretul se va prezenta in lei/ml.

37. Procurare, montare doze etanse junction box IP 65

- procurarea tuturor materialelor, utilajelor, asigurarea mijloacelor de transport, precum si a fortei de munca necesara ;
- procurarea si transportul la amplasament a dozelor
- montarea dozelor

Toate operatiile specifice acestor lucrari fi incluse in devizul pe categorii de lucrari.
Pretul se va prezenta in lei/buc.

38.Procurare, montare doze etanse junction box IP 68

- procurarea tuturor materialelor, utilajelor, asigurarea mijloacelor de transport, precum si a fortei de munca necesara ;
- procurarea si transportul la amplasament a dozelor
- montarea dozelor

Toate operatiile specifice acestor lucrari fi incluse in devizul pe categorii de lucrari.
Pretul se va prezenta in lei/buc .,

39. Procurare, montare regulator electronic nivel apa

- procurarea tuturor materialelor, utilajelor, asigurarea mijloacelor de transport, precum si a fortei de munca necesara ;
- procurarea si transportul la amplasament a regulatorului electronic
- montarea regulatorului electronic

Toate operatiile specifice acestor lucrari fi incluse in devizul pe categorii de lucrari.
Pretul se va prezenta in lei/buc.



40. Procurare, montare valva solenoidala magnetica 1" 24V

- procurarea tuturor materialelor, utilajelor, asigurarea mijloacelor de transport, precum si a fortei de munca necesara ;
- procurarea si transportul la amplasament a valvei
- montarea valvei

Toate operatiile specifice acestor lucrari fi incluse in devizul pe categorii de lucrari.
Pretul se va prezenta in lei/buc.

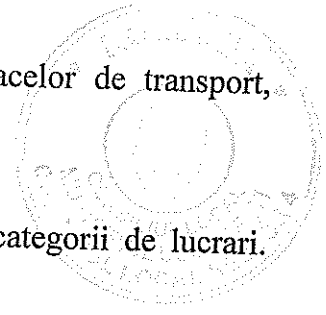

41. Procurare, montare valva solenoidala magnetica 1" AC36V

- procurarea tuturor materialelor, utilajelor, asigurarea mijloacelor de transport, precum si a fortei de munca necesara ;
- procurarea si transportul la amplasament a valvei
- montarea valvei

Toate operatiile specifice acestor lucrari fi incluse in devizul pe categorii de lucrari.
Pretul se va prezenta in lei/buc.

42. Procurare, montare valva solenoidala magnetica Dn80 AC220V

- procurarea tuturor materialelor, utilajelor, asigurarea mijloacelor de transport, precum si a fortei de munca necesara ;
- procurarea si transportul la amplasament a valvei
- montarea valvei

Toate operatiile specifice acestor lucrari fi incluse in devizul pe categorii de lucrari.
Pretul se va prezenta in lei/buc.

43. Procurare, montare senzor nivel apa

- procurarea tuturor materialelor, utilajelor, asigurarea mijloacelor de transport, precum si a fortei de munca necesara ;
- procurarea si transportul la amplasament a dozelor
- montarea dozelor

Toate operatiile specifice acestor lucrari fi incluse in devizul pe categorii de lucrari.
Pretul se va prezenta in lei/buc.

44. Procurare, montare electrod suplimentar senzor de nivel

- procurarea tuturor materialelor, utilajelor, asigurarea mijloacelor de transport, precum si a fortei de munca necesara ;
- procurarea si transportul la amplasament electrodului
- montarea electrodului

Toate operatiile specifice acestor lucrari fi incluse in devizul pe categorii de lucrari.
Pretul se va prezenta in lei/buc.

45. Procurare, montare senzor vant

- procurarea tuturor materialelor, utilajelor, asigurarea mijloacelor de transport, precum si a fortei de munca necesara ;
- procurarea si transportul la amplasament a senzorului de vant
- montarea senzorului

Toate operatiile specifice acestor lucrari fi incluse in devizul pe categorii de lucrari.
Pretul se va prezenta in lei/buc.

46. Procurare, montare convertizor frecventa 7,5 Kw

- procurarea tuturor materialelor, utilajelor, asigurarea mijloacelor de transport, precum si a fortei de munca necesara ;
- procurarea si transportul la amplasament a convertizorului
- montarea convertizorului

Toate operatiile specifice acestor lucrari fi incluse in devizul pe categorii de lucrari.
Pretul se va prezenta in lei/buc.

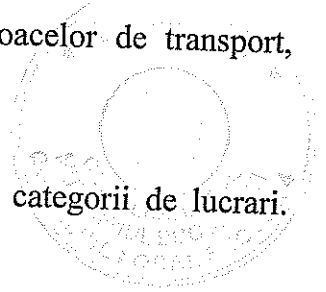

47. Procurare, montare tablou electric complet echipat cu urmatoarele caracteristici – $P_i = 14,20\text{kW}$; $C_s = 0,6$; $P_a=8,50\text{kW}$; $I_c=13,4\text{A}$ sau echivalent(inclusiv automat programabil)

- procurarea tuturor materialelor, utilajelor, asigurarea mijloacelor de transport, precum si a fortei de munca necesara ;
- procurarea si transportul la amplasament a tabloului, inclusiv a automatului programabil
- montarea tabloului
- incercare tablou electric

Toate operatiile specifice acestor lucrari fi incluse in devizul pe categorii de lucrari.
Pretul se va prezenta in lei/buc.

48. Procurare, montare tablou electric complet echipat cu urmatoarele caracteristici – $P_i = 14,01\text{kW}$; $C_s = 0,6$; $P_a=8,40\text{kW}$; $I_c=13,2\text{A}$ sau echivalent(inclusiv automat programabil)

- procurarea tuturor materialelor, utilajelor, asigurarea mijloacelor de transport, precum si a fortei de munca necesara ;
- procurarea si transportul la amplasament a tabloului, inclusiv a automatului programabil
- montarea tabloului
- incercare tablou electric

Toate operatiile specifice acestor lucrari fi incluse in devizul pe categorii de lucrari.
Pretul se va prezenta in lei/buc.

49. Procurare, montare tablou electric complet echipat cu urmatoarele caracteristici – $P_i = 33\text{kW}$; $C_s = 0,6$; $P_a=19,75\text{kW}$; $I_c=31\text{A}$ sau echivalent (inclusiv automat programabil)

- procurarea tuturor materialelor, utilajelor, asigurarea mijloacelor de transport, precum si a fortei de munca necesara ;
- procurarea si transportul la amplasament a tabloului, inclusiv a automatului programabil
- montarea tabloului
- incercare tablou electric

Toate operatiile specifice acestor lucrari fi incluse in devizul pe categorii de lucrari.
Pretul se va prezenta in lei/buc.

50. Procurare, montare tablou electric complet echipat cu urmatoarele caracteristici – $P_i = 15,40\text{kW}$; $C_s = 0,6$; $P_a=9,25\text{kW}$; $I_c=14,5\text{A}$ sau echivalent(inclusiv automat programabil)

- procurarea tuturor materialelor, utilajelor, asigurarea mijloacelor de transport, precum si a fortei de munca necesara ;
- procurarea si transportul la amplasament a tabloului, inclusiv a automatului

- programabil
- montarea tabloului
- incercare tablou electric

Toate operatiile specifice acestor lucrari fi incluse in devizul pe categorii de lucrari.
Pretul se va prezenta in lei/buc.

51. Procurare, montare tablou electric complet echipat cu urmatoarele caracteristici – $P_i = 12,40\text{kW}$; $C_s = 0,6$; $P_a=7,40\text{kW}$; $I_c=11,65\text{A}$ sau echivalent(inclusiv automat programabil)

- procurarea tuturor materialelor, utilajelor, asigurarea mijloacelor de transport, precum si a fortei de munca necesara ;
- procurarea si transportul la amplasament a tabloului, inclusiv a automatului programabil
- montarea tabloului
- incercare tablou electric

Toate operatiile specifice acestor lucrari fi incluse in devizul pe categorii de lucrari.
Pretul se va prezenta in lei/buc.

52.Procurare, montare tablou electric complet echipat cu urmatoarele caracteristici – $P_i = 12\text{kW}$; $C_s = 0,6$; $P_a=7,20\text{kW}$; $I_c=11,3\text{A}$ sau echivalent(inclusiv automat programabil)

- procurarea tuturor materialelor, utilajelor, asigurarea mijloacelor de transport, precum si a fortei de munca necesara ;
- procurarea si transportul la amplasament a tabloului, inclusiv a automatului programabil
- montarea tabloului
- incercare tablou electric

Toate operatiile specifice acestor lucrari fi incluse in devizul pe categorii de lucrari.
Pretul se va prezenta in lei/buc.

53. Procurare, montare tablou electric complet echipat cu urmatoarele caracteristici – $P_i = 13,20\text{kW}$; $C_s = 0,6$; $P_a=8\text{kW}$; $I_c=12,5\text{A}$ sau echivalent(inclusiv automat programabil)

- procurarea tuturor materialelor, utilajelor, asigurarea mijloacelor de transport, precum si a fortei de munca necesara ;
- procurarea si transportul la amplasament a tabloului, inclusiv a automatului programabil
- montarea tabloului
- incercare tablou electric

Toate operatiile specifice acestor lucrari fi incluse in devizul pe categorii de lucrari.
Pretul se va prezenta in lei/buc.

54. Procurare, montare tablou electric complet echipat cu urmatoarele caracteristici – $P_i = 13,50\text{kW}$; $C_s = 0,6$; $P_a=8,10\text{kW}$; $I_c=12,7\text{A}$ sau echivalent(inclusiv automat programabil)

- procurarea tuturor materialelor, utilajelor, asigurarea mijloacelor de transport, precum si a fortei de munca necesara ;
- procurarea si transportul la amplasament a tabloului, inclusiv a automatului programabil

- montarea tabloului
- incercare tablou electric

Toate operatiile specifice acestor lucrari fi incluse in devizul pe categorii de lucrari.
Pretul se va prezenta in lei/buc.

55. Procurare, montare tablou electric complet echipat cu urmatoarele caracteristici – $P_i = 10,2\text{kW}$; $C_s = 0,6$; $P_a=6,12\text{kW}$; $I_c=9,61\text{A}$ sau echivalent (inclusiv automat programabil)

- procurarea tuturor materialelor, utilajelor, asigurarea mijloacelor de transport, precum si a fortei de munca necesara ;
- procurarea si transportul la amplasament a tabloului, inclusiv a automatului programabil
- montarea tabloului
- incercare tablou electric

Toate operatiile specifice acestor lucrari fi incluse in devizul pe categorii de lucrari.
Pretul se va prezenta in lei/buc.

56.Procurare, montare tablou electric complet echipat cu urmatoarele caracteristici – $P_i = 17,50\text{kW}$; $C_s = 0,6$; $P_a=10,60\text{kW}$; $I_c=16,49\text{A}$ sau echivalent (inclusiv automat programabil)

- procurarea tuturor materialelor, utilajelor, asigurarea mijloacelor de transport, precum si a fortei de munca necesara ;
- procurarea si transportul la amplasament a tabloului, inclusiv a automatului programabil
- montarea tabloului
- incercare tablou electric

Toate operatiile specifice acestor lucrari fi incluse in devizul pe categorii de lucrari.
Pretul se va prezenta in lei/buc.

57.Procurare, montare tablou electric complet echipat cu urmatoarele caracteristici – $P_i = 15\text{kW}$; $C_s = 0,6$; $P_a=9\text{kW}$; $I_c=14,3\text{A}$ sau echivalent (inclusiv automat programabil)

- procurarea tuturor materialelor, utilajelor, asigurarea mijloacelor de transport, precum si a fortei de munca necesara ;
- procurarea si transportul la amplasament a tabloului, inclusiv a automatului programabil
- montarea tabloului
- incercare tablou electric

Toate operatiile specifice acestor lucrari fi incluse in devizul pe categorii de lucrari.
Pretul se va prezenta in lei/buc.

58.Procurare, executare priza de impamantare

- procurarea tuturor materialelor, utilajelor, asigurarea mijloacelor de transport, precum si a fortei de munca necesara ;
- procurarea si transportul la amplasament a platbandei de otel zincat OL-Zn 40x4 mm, a electrozilor de impamantare precum si a materialelor auxiliare
- executare priza impamantare

Toate operatiile specifice acestor lucrari fi incluse in devizul pe categorii de lucrari.
Pretul se va prezenta in lei/buc.



HIDRAULICE

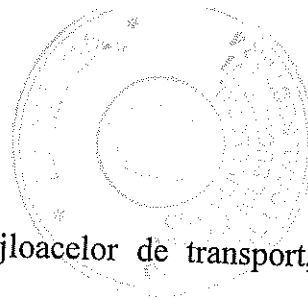

59. Procurare, montare conducte PVC D=110 mm

- procurarea tuturor materialelor, utilajelor, asigurarea mijloacelor de transport, precum si a fortei de munca necesara ;
- procurarea si transportul la amplasament a conductelor inclusiv coturi, teuri, mufe, reductii
- pozarea conductelor si a elementelor de legatura (coturi, teuri, etc)
- efectuarea probei de etanseitate

Toate operatiile specifice acestor lucrari fi incluse in devizul pe categorii de lucrari.
Pretul se va prezenta in lei/ml .

60. Procurare, montare conducte PVC D=125 mm

- procurarea tuturor materialelor, utilajelor, asigurarea mijloacelor de transport, precum si a fortei de munca necesara ;
- procurarea si transportul la amplasament a conductelor inclusiv coturi, teuri, mufe, reductii
- pozarea conductelor si a elementelor de legatura (coturi, teuri, etc)
- efectuarea probei de etanseitate

Toate operatiile specifice acestor lucrari fi incluse in devizul pe categorii de lucrari.
Pretul se va prezenta in lei/ml .

61. Procurare, montare conducte PP-R verde Dn=50 mm (De=63) imbinare prin sudura

- procurarea tuturor materialelor, utilajelor, asigurarea mijloacelor de transport, precum si a fortei de munca necesara ;
- procurarea si transportul la amplasament a conductelor, inclusiv coturi, teuri, mufe, reductii
- pozarea conductelor si a elementelor de legatura (coturi, teuri, etc)
- efectuarea probei de etanseitate

Toate operatiile specifice acestor lucrari fi incluse in devizul pe categorii de lucrari.
Pretul se va prezenta in lei/ml .

62. Procurare, montare conducte PP-R verde Dn=80 mm (De=90) imbinare prin sudura

- procurarea tuturor materialelor, utilajelor, asigurarea mijloacelor de transport, precum si a fortei de munca necesara ;
- procurarea si transportul la amplasament a conductelor, inclusiv coturi, teuri, mufe, reductii
- pozarea conductelor si a elementelor de legatura (coturi, teuri, etc)
- efectuarea probei de etanseitate

Toate operatiile specifice acestor lucrari fi incluse in devizul pe categorii de lucrari.
Pretul se va prezenta in lei/ml .

63. Procurare, montare conducta inox 1 1/2"

- procurarea tuturor materialelor, utilajelor, asigurarea mijloacelor de transport, precum si a fortei de munca necesara ;
- procurarea si transportul la amplasament a conductelor inclusiv coturi, teuri, mufe,

reductii

- pozarea conductelor si a elementelor de legatura (coturi, teuri, etc)
- efectuarea probei de etanseitate

Toate operatiile specifice acestor lucrari fi incluse in devizul pe categorii de lucrari.
Pretul se va prezenta in lei/ml .

64. Procurare, montare conducta inox 1 1/4"

- procurarea tuturor materialelor, utilajelor, asigurarea mijloacelor de transport, precum si a fortei de munca necesara ;
- procurarea si transportul la amplasament a conductelor inclusiv coturi, teuri, mufe, reductii
- pozarea conductelor si a elementelor de legatura (coturi, teuri, etc)
- efectuarea probei de etanseitate

Toate operatiile specifice acestor lucrari fi incluse in devizul pe categorii de lucrari.
Pretul se va prezenta in lei/ml .

65. Procurare, montare conducta inox 4"

- procurarea tuturor materialelor, utilajelor, asigurarea mijloacelor de transport, precum si a fortei de munca necesara ;
- procurarea si transportul la amplasament a conductelor inclusiv coturi, teuri, mufe, reductii
- pozarea conductelor si a elementelor de legatura (coturi, teuri, etc)
- efectuarea probei de etanseitate

Toate operatiile specifice acestor lucrari fi incluse in devizul pe categorii de lucrari.
Pretul se va prezenta in lei/ml .

66. Procurare, montare duza jet Comet 10-14 T sau echivalent

- procurarea tuturor materialelor, utilajelor, asigurarea mijloacelor de transport, precum si a fortei de munca necesara ;
- procurarea si transportul la amplasament a duzei
- montarea duzei

Toate operatiile specifice acestor lucrari fi incluse in devizul pe categorii de lucrari.
Pretul se va prezenta in lei/buc.

67. Procurare, montare duza jet Lava 60-10E sau echivalent

- procurarea tuturor materialelor, utilajelor, asigurarea mijloacelor de transport, precum si a fortei de munca necesara ;
- procurarea si transportul la amplasament a duzei
- montarea duzei

Toate operatiile specifice acestor lucrari fi incluse in devizul pe categorii de lucrari.
Pretul se va prezenta in lei/buc.

68. Procurare, montare duza jet Schaumsprudler 55-10E sau echivalent

- procurarea tuturor materialelor, utilajelor, asigurarea mijloacelor de transport, precum si a fortei de munca necesara ;
- procurarea si transportul la amplasament a duzei
- montarea duzei

Toate operatiile specifice acestor lucrari fi incluse in devizul pe categorii de lucrari.
Pretul se va prezenta in lei/buc.



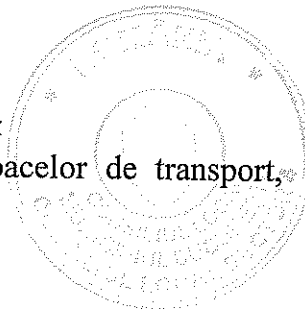

69. Procurare, montare duza jet Foam Nozzle 1'' sau echivalent

- procurarea tuturor materialelor, utilajelor, asigurarea mijloacelor de transport, precum si a fortei de munca necesara ;
- procurarea si transportul la amplasament a duzei
- montarea duzei

Toate operatiile specifice acestor lucrari fi incluse in devizul pe categorii de lucrari.
Pretul se va prezenta in lei/buc.

70. Procurare, montare duza jet Cascade 90 T sau echivalent

- procurarea tuturor materialelor, utilajelor, asigurarea mijloacelor de transport, precum si a fortei de munca necesara ;
- procurarea si transportul la amplasament a duzei
- montarea duzei

Toate operatiile specifice acestor lucrari fi incluse in devizul pe categorii de lucrari.
Pretul se va prezenta in lei/buc.

71. Procurare, montare duza jet Cascade 70 T sau echivalent

- procurarea tuturor materialelor, utilajelor, asigurarea mijloacelor de transport, precum si a fortei de munca necesara ;
- procurarea si transportul la amplasament a duzei
- montarea duzei

Toate operatiile specifice acestor lucrari fi incluse in devizul pe categorii de lucrari.
Pretul se va prezenta in lei/buc.

72. Procurare, montare duza jet Geyeser 40 T sau echivalent

- procurarea tuturor materialelor, utilajelor, asigurarea mijloacelor de transport, precum si a fortei de munca necesara ;
- procurarea si transportul la amplasament a duzei
- montarea duzei

Toate operatiile specifice acestor lucrari fi incluse in devizul pe categorii de lucrari.
Pretul se va prezenta in lei/buc.

73. Procurare, montare piesa de trecere din bronz, prin beton

- procurarea tuturor materialelor, utilajelor, asigurarea mijloacelor de transport, precum si a fortei de munca necesara ;
- procurarea si transportul la amplasament a piesei de trecere
- montarea piesei de trecere

Toate operatiile specifice acestor lucrari fi incluse in devizul pe categorii de lucrari.
Pretul se va prezenta in lei/buc.

74. Procurare, montare piesa de trecere din plastic, prin beton

- procurarea tuturor materialelor, utilajelor, asigurarea mijloacelor de transport, precum si a fortei de munca necesara ;
- procurarea si transportul la amplasament a piesei de trecere
- montarea piesei de trecere

Toate operatiile specifice acestor lucrari fi incluse in devizul pe categorii de lucrari.
Pretul se va prezenta in lei/buc.

- 75. Procurare, montare electrovana on/off pentru duza MW 1 24 V sau echivalent**
- procurarea tuturor materialelor, utilajelor, asigurarea mijloacelor de transport, precum si a fortei de munca necesara ;
 - procurarea si transportul la amplasament a electrovanei
 - montarea electrovanei

Toate operatiile specifice acestor lucrari fi incluse in devizul pe categorii de lucrari.
Pretul se va prezenta in lei/buc.

- 76. Procurare, montare valva de echilibrare hidraulica**

- procurarea tuturor materialelor, utilajelor, asigurarea mijloacelor de transport, precum si a fortei de munca necesara ;
- procurarea si transportul la amplasament a valvei
- montarea valvei

Toate operatiile specifice acestor lucrari fi incluse in devizul pe categorii de lucrari.
Pretul se va prezenta in lei/buc.

- 77. Procurare, montare pompa de ridicare a presiunii de 1,1 kW ; Dn 40 ; alimentare trifazata sau echivalenta**

- procurarea tuturor materialelor, utilajelor, asigurarea mijloacelor de transport, precum si a fortei de munca necesara ;
- procurarea si transportul la amplasament a pompei
- montarea pompei

Toate operatiile specifice acestor lucrari fi incluse in devizul pe categorii de lucrari.
Pretul se va prezenta in lei/buc.

- 78. Procurare, montare pompa de ridicare a presiunii de 1,1 kW ; Dn 50 ; alimentare trifazata sau echivalenta**

- procurarea tuturor materialelor, utilajelor, asigurarea mijloacelor de transport, precum si a fortei de munca necesara ;
- procurarea si transportul la amplasament a pompei
- montarea pompei

Toate operatiile specifice acestor lucrari fi incluse in devizul pe categorii de lucrari.
Pretul se va prezenta in lei/buc.

- 79. Procurare, montare pompa de ridicare a presiunii de 5,5 kW ; Dn 100 ; alimentare trifazata sau echivalenta**

- procurarea tuturor materialelor, utilajelor, asigurarea mijloacelor de transport, precum si a fortei de munca necesara ;
- procurarea si transportul la amplasament a pompei
- montarea pompei

Toate operatiile specifice acestor lucrari fi incluse in devizul pe categorii de lucrari.
Pretul se va prezenta in lei/buc.

- 80. Procurare, montare pompa de ridicare a presiunii de 1,5 kW ; Dn 50 ; alimentare trifazata sau echivalenta**

- procurarea tuturor materialelor, utilajelor, asigurarea mijloacelor de transport, precum si a fortei de munca necesara ;
- procurarea si transportul la amplasament a pompei
- montarea pompei



Toate operatiile specifice acestor lucrari fi incluse in devizul pe categorii de lucrari.
Pretul se va prezenta in lei/buc.

81. Procurare, montare pompa de ridicare a presiunii de 7,5 kW ; Dn 100 ; alimentare trifazata sau echivalenta

- procurarea tuturor materialelor, utilajelor, asigurarea mijloacelor de transport, precum si a fortei de munca necesara ;
- procurarea si transportul la amplasament a pompei
- montarea pompei

Toate operatiile specifice acestor lucrari fi incluse in devizul pe categorii de lucrari.
Pretul se va prezenta in lei/buc.

82. Procurare, montare pompa de ridicare a presiunii de 1,1 kW ; Dn 65 ; alimentare trifazata sau echivalenta

- procurarea tuturor materialelor, utilajelor, asigurarea mijloacelor de transport, precum si a fortei de munca necesara ;
- procurarea si transportul la amplasament a pompei
- montarea pompei

Toate operatiile specifice acestor lucrari fi incluse in devizul pe categorii de lucrari.
Pretul se va prezenta in lei/buc.

83. Procurare, montare pompa de ridicare a presiunii centrifugala de 2,2 kW ; Dn 80 ; alimentare trifazata sau echivalenta

- procurarea tuturor materialelor, utilajelor, asigurarea mijloacelor de transport, precum si a fortei de munca necesara ;
- procurarea si transportul la amplasament a pompei
- montarea pompei

Toate operatiile specifice acestor lucrari fi incluse in devizul pe categorii de lucrari.
Pretul se va prezenta in lei/buc.

84. Procurare, montare pompa de ridicare a presiunii USPH523D sau echivalenta

- procurarea tuturor materialelor, utilajelor, asigurarea mijloacelor de transport, precum si a fortei de munca necesara ;
- procurarea si transportul la amplasament a pompei
- montarea pompei

Toate operatiile specifice acestor lucrari fi incluse in devizul pe categorii de lucrari.
Pretul se va prezenta in lei/buc.

85. Procurare, montare pompa de ridicare a presiunii de 130W, alimentare 230 VAC, controlata prin protocol DMX sau echivalenta

- procurarea tuturor materialelor, utilajelor, asigurarea mijloacelor de transport, precum si a fortei de munca necesara ;
- procurarea si transportul la amplasament a pompei
- montarea pompei

Toate operatiile specifice acestor lucrari fi incluse in devizul pe categorii de lucrari.
Pretul se va prezenta in lei/buc.

86. Procurare, montare pompa de ridicare a presiunii de 4 kW ; Dn 50 ; alimentare trifazata sau echivalenta



- procurarea tuturor materialelor, utilajelor, asigurarea mijloacelor de transport, precum si a fortei de munca necesara ;
- procurarea si transportul la amplasament a pompei
- montarea pompei

Toate operatiile specifice acestor lucrari fi incluse in devizul pe categorii de lucrari.
Pretul se va prezenta in lei/buc.

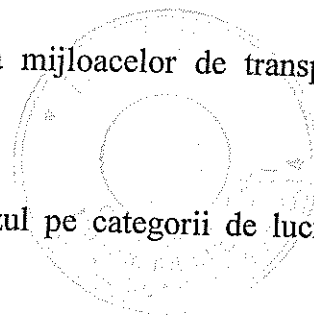

87. Procurare, montare pompa de ridicare a presiunii de 4 kW ; Dn 80 ; alimentare trifazata sau echivalenta

- procurarea tuturor materialelor, utilajelor, asigurarea mijloacelor de transport, precum si a fortei de munca necesara ;
- procurarea si transportul la amplasament a pompei
- montarea pompei

Toate operatiile specifice acestor lucrari fi incluse in devizul pe categorii de lucrari.
Pretul se va prezenta in lei/buc.

88. Procurare, montare pompa submersibila AC380 50Hz; alimentare trifazata sau echivalenta

- procurarea tuturor materialelor, utilajelor, asigurarea mijloacelor de transport, precum si a fortei de munca necesara ;
- procurarea si transportul la amplasament a pompei
- montarea pompei

Toate operatiile specifice acestor lucrari fi incluse in devizul pe categorii de lucrari.
Pretul se va prezenta in lei/buc.

89. Procurare, montare distribuitor conducte DN 80 cu 8 iesiri sau echivalent

- procurarea tuturor materialelor, utilajelor, asigurarea mijloacelor de transport, precum si a fortei de munca necesara ;
- procurarea si transportul la amplasament a distribuitorului
- montarea distribuitorului

Toate operatiile specifice acestor lucrari fi incluse in devizul pe categorii de lucrari.
Pretul se va prezenta in lei/buc.

90. Procurare, montare distribuitor conducte DN 100 cu 8 iesiri

- procurarea tuturor materialelor, utilajelor, asigurarea mijloacelor de transport, precum si a fortei de munca necesara ;
- procurarea si transportul la amplasament a distribuitorului
- montarea distribuitorului

Toate operatiile specifice acestor lucrari fi incluse in devizul pe categorii de lucrari.
Pretul se va prezenta in lei/buc.

91. Procurare, montare distribuitor conducte DN 125 cu 8 iesiri

- procurarea tuturor materialelor, utilajelor, asigurarea mijloacelor de transport, precum si a fortei de munca necesara ;
- procurarea si transportul la amplasament a distribuitorului
- montarea distribuitorului

Toate operatiile specifice acestor lucrari fi incluse in devizul pe categorii de lucrari.
Pretul se va prezenta in lei/buc.

92. Procurare, montare distribuitor conducte DN 150 cu 8 iesiri

- procurarea tuturor materialelor, utilajelor, asigurarea mijloacelor de transport, precum si a fortei de munca necesara ;
- procurarea si transportul la amplasament a distribuitorului
- montarea distribuitorului

Toate operatiile specifice acestor lucrari fi incluse in devizul pe categorii de lucrari.
Pretul se va prezenta in lei/buc ,

93. Procurare, montare distribuitor conducte DN 150 cu 6 iesiri

- procurarea tuturor materialelor, utilajelor, asigurarea mijloacelor de transport, precum si a fortei de munca necesara ;
- procurarea si transportul la amplasament a distribuitorului
- montarea distribuitorului

Toate operatiile specifice acestor lucrari fi incluse in devizul pe categorii de lucrari.
Pretul se va prezenta in lei/buc ,

94. Procurare, montare cutie conexiuni (1 intrare si 2 iesiri)

- procurarea tuturor materialelor, utilajelor, asigurarea mijloacelor de transport, precum si a fortei de munca necesara ;
- procurarea si transportul la amplasament a cutiei conexiuni
- montarea cutiei de conexiuni

Toate operatiile specifice acestor lucrari fi incluse in devizul pe categorii de lucrari.
Pretul se va prezenta in lei/buc .

95. Procurare, montare robinet D=25

- procurarea tuturor materialelor, utilajelor, asigurarea mijloacelor de transport, precum si a fortei de munca necesara ;
- procurarea si transportul la amplasament a robinetului
- montarea robinetului

Toate operatiile specifice acestor lucrari fi incluse in devizul pe categorii de lucrari.
Pretul se va prezenta in lei/buc.

96. Procurare, montare robinet serviciu D=50

- procurarea tuturor materialelor, utilajelor, asigurarea mijloacelor de transport, precum si a fortei de munca necesara ;
- procurarea si transportul la amplasament a robinetului
- montarea robinetului

Toate operatiile specifice acestor lucrari fi incluse in devizul pe categorii de lucrari.
Pretul se va prezenta in lei/buc.

97. Procurare, montare robinet serviciu D=63

- procurarea tuturor materialelor, utilajelor, asigurarea mijloacelor de transport, precum si a fortei de munca necesara ;
- procurarea si transportul la amplasament a robinetului
- montarea robinetului

Toate operatiile specifice acestor lucrari fi incluse in devizul pe categorii de lucrari.
Pretul se va prezenta in lei/buc.

98. Procurare, montare robinet serviciu D=75



- procurarea tuturor materialelor, utilajelor, asigurarea mijloacelor de transport, precum si a fortei de munca necesara ;
- procurarea si transportul la amplasament a robinetului
- montarea robinetului

Toate operatiile specifice acestor lucrari fi incluse in devizul pe categorii de lucrari.
Pretul se va prezenta in lei/buc.

99. Procurare, montare robinet serviciu D=90

- procurarea tuturor materialelor, utilajelor, asigurarea mijloacelor de transport, precum si a fortei de munca necesara ;
- procurarea si transportul la amplasament a robinetului
- montarea robinetului

Toate operatiile specifice acestor lucrari fi incluse in devizul pe categorii de lucrari.
Pretul se va prezenta in lei/buc.

100. Procurare, montare robinet presiune Dn=100

- procurarea tuturor materialelor, utilajelor, asigurarea mijloacelor de transport, precum si a fortei de munca necesara ;
- procurarea si transportul la amplasament a robinetului
- montarea robinetului

Toate operatiile specifice acestor lucrari fi incluse in devizul pe categorii de lucrari.
Pretul se va prezenta in lei/buc .

101. Procurare, montare pompa basa complet echipata 0,5 kW, G=0-15 mc/h H=0-21 m sau echivalenta

- procurarea tuturor materialelor, utilajelor, asigurarea mijloacelor de transport, precum si a fortei de munca necesara ;
- procurarea si transportul la amplasament a pompei
- montarea pompei

Toate operatiile specifice acestor lucrari fi incluse in devizul pe categorii de lucrari.
Pretul se va prezenta in lei/buc .

102. Procurare, montare pompa filtrare 0,5 kW sau echivalenta

- procurarea tuturor materialelor, utilajelor, asigurarea mijloacelor de transport, precum si a fortei de munca necesara ;
- procurarea si transportul la amplasament a pompei
- montarea pompei

Toate operatiile specifice acestor lucrari fi incluse in devizul pe categorii de lucrari.
Pretul se va prezenta in lei/buc.

103. Procurare, montare unitate filtrare Q=6 mc/h

- procurarea tuturor materialelor, utilajelor, asigurarea mijloacelor de transport, precum si a fortei de munca necesara ;
- procurarea si transportul la amplasament a unitatii de filtrare
- montarea unitatii de filtrare

Toate operatiile specifice acestor lucrari fi incluse in devizul pe categorii de lucrari.
Pretul se va prezenta in lei/buc

104. Procurare, montare unitate filtrare Q=9 mc/h

- procurarea tuturor materialelor, utilajelor, asigurarea mijloacelor de transport, precum si a fortei de munca necesara ;
- procurarea si transportul la amplasament a unitatii de filtrare
- montarea unitatii de filtrare

Toate operatiile specifice acestor lucrari fi incluse in devizul pe categorii de lucrari.
Pretul se va prezenta in lei/buc.

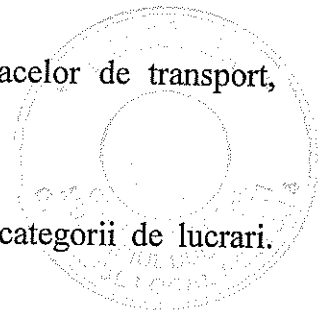

105. Procurare, montare unitate filtrare Q=12 mc/h

- procurarea tuturor materialelor, utilajelor, asigurarea mijloacelor de transport, precum si a fortei de munca necesara ;
- procurarea si transportul la amplasament a unitatii de filtrare
- montarea unitatii de filtrare

Toate operatiile specifice acestor lucrari fi incluse in devizul pe categorii de lucrari.
Pretul se va prezenta in lei/buc.

106. Procurare, montare manometru

- procurarea tuturor materialelor, utilajelor, asigurarea mijloacelor de transport, precum si a fortei de munca necesara ;
- procurarea si transportul la amplasament a manometrului
- montarea manometrului

Toate operatiile specifice acestor lucrari fi incluse in devizul pe categorii de lucrari.
Pretul se va prezenta in lei/buc.

107. Procurare, montare supapa de sens cu clapeta Dn 50 (2 ‘‘)

- procurarea tuturor materialelor, utilajelor, asigurarea mijloacelor de transport, precum si a fortei de munca necesara ;
- procurarea si transportul la amplasament a supapei
- montarea supapei

Toate operatiile specifice acestor lucrari fi incluse in devizul pe categorii de lucrari.
Pretul se va prezenta in lei/buc.

108. Procurare, montare supapa de sens cu clapeta Dn 65 (2 1/2‘‘)

- procurarea tuturor materialelor, utilajelor, asigurarea mijloacelor de transport, precum si a fortei de munca necesara ;
- procurarea si transportul la amplasament a supapei
- montarea supapei

Toate operatiile specifice acestor lucrari fi incluse in devizul pe categorii de lucrari.
Pretul se va prezenta in lei/buc.

109. Procurare, montare supapa de sens cu clapeta Dn 100 (4 ‘‘)

- procurarea tuturor materialelor, utilajelor, asigurarea mijloacelor de transport, precum si a fortei de munca necesara ;
- procurarea si transportul la amplasament a supapei
- montarea supapei

Toate operatiile specifice acestor lucrari fi incluse in devizul pe categorii de lucrari.
Pretul se va prezenta in lei/buc.

110. Procurare, montare supapa de sens cu arc Dn 40 (1 1/2 ‘‘)

- procurarea tuturor materialelor, utilajelor, asigurarea mijloacelor de transport,

- precum si a fortei de munca necesara ;
- procurarea si transportul la amplasament a supapei
- montarea supapei

Toate operatiile specifice acestor lucrari fi incluse in devizul pe categorii de lucrari.
Pretul se va prezenta in lei/buc .



111. Procurare, montare filtru Y

- procurarea tuturor materialelor, utilajelor, asigurarea mijloacelor de transport, precum si a fortei de munca necesara ;
- procurarea si transportul la amplasament a filtrului
- montarea filtrului

Toate operatiile specifice acestor lucrari fi incluse in devizul pe categorii de lucrari.
Pretul se va prezenta in lei/buc.

112. Procurare, montare contor de apa

- procurarea tuturor materialelor, utilajelor, asigurarea mijloacelor de transport, precum si a fortei de munca necesara ;
- procurarea si transportul la amplasament a contorului
- montarea contorului

Toate operatiile specifice acestor lucrari fi incluse in devizul pe categorii de lucrari.
Pretul se va prezenta in lei/buc.

113. Procurare, montare electrovana pt. alimentare cu apa 1 "

- procurarea tuturor materialelor, utilajelor, asigurarea mijloacelor de transport, precum si a fortei de munca necesara ;
- procurarea si transportul la amplasament a electrovanei
- montarea electrovanei

Toate operatiile specifice acestor lucrari fi incluse in devizul pe categorii de lucrari.
Pretul se va prezenta in lei/buc.

114. Procurare, montare sistem de control si reglare pH/Cl

- procurarea tuturor materialelor, utilajelor, asigurarea mijloacelor de transport, precum si a fortei de munca necesara ;
- procurarea si transportul la amplasament a sistemului de control si reglare
- montarea sistemului de control si reglare

Toate operatiile specifice acestor lucrari fi incluse in devizul pe categorii de lucrari.
Pretul se va prezenta in lei/buc.

115. Procurare, montare pompa peristaltica (4 l/h)

- procurarea tuturor materialelor, utilajelor, asigurarea mijloacelor de transport, precum si a fortei de munca necesara ;
- procurarea si transportul la amplasament a pompei
- montarea pompei

Toate operatiile specifice acestor lucrari fi incluse in devizul pe categorii de lucrari.
Pretul se va prezenta in lei/buc.

116. Procurare, montare tanc compact de dozaj

- procurarea tuturor materialelor, utilajelor, asigurarea mijloacelor de transport, precum si a fortei de munca necesara ;

- procurarea si transportul la amplasament a tancului de dozaj
- montarea tancului de dozaj

Toate operatiile specifice acestor lucrari fi incluse in devizul pe categorii de lucrari.
Pretul se va prezenta in lei/buc.



117. Procurare, montare gura de aspiratie

- procurarea tuturor materialelor, utilajelor, asigurarea mijloacelor de transport, precum si a fortei de munca necesara ;
- procurarea si transportul la amplasament a gurii de aspiratie
- montarea gurii de aspiratie

Toate operatiile specifice acestor lucrari fi incluse in devizul pe categorii de lucrari.
Pretul se va prezenta in lei/buc.

118. Procurare, montare gura preaplin recirculare

- procurarea tuturor materialelor, utilajelor, asigurarea mijloacelor de transport, precum si a fortei de munca necesara ;
- procurarea si transportul la amplasament a gurii de preaplin recirculare
- montarea gurii de preaplin recirculare

Toate operatiile specifice acestor lucrari fi incluse in devizul pe categorii de lucrari.
Pretul se va prezenta in lei/buc.

119. Procurare, montare gura preaplin si alimentare

- procurarea tuturor materialelor, utilajelor, asigurarea mijloacelor de transport, precum si a fortei de munca necesara ;
- procurarea si transportul la amplasament a gurii de preaplin si alimentare
- montarea gurii de preaplin si alimentare

Toate operatiile specifice acestor lucrari fi incluse in devizul pe categorii de lucrari.
Pretul se va prezenta in lei/buc.

120. Procurare, montare sorb de aspiratie cu filtru SF350/350/125E

- procurarea tuturor materialelor, utilajelor, asigurarea mijloacelor de transport, precum si a fortei de munca necesara ;
- procurarea si transportul la amplasament a sorbului de aspiratie
- montarea sorbului de aspiratie

Toate operatiile specifice acestor lucrari fi incluse in devizul pe categorii de lucrari.
Pretul se va prezenta in lei/buc.

121. Procurare, montare sorb de aspiratie cu filtru SF350/185/80/100E

- procurarea tuturor materialelor, utilajelor, asigurarea mijloacelor de transport, precum si a fortei de munca necesara ;
- procurarea si transportul la amplasament a sorbului de aspiratie
- montarea sorbului de aspiratie

Toate operatiile specifice acestor lucrari fi incluse in devizul pe categorii de lucrari.
Pretul se va prezenta in lei/buc

122. Procurare, montare sorb de aspiratie cu filtru SF200/250/25E

- procurarea tuturor materialelor, utilajelor, asigurarea mijloacelor de transport, precum si a fortei de munca necesara ;
- procurarea si transportul la amplasament a sorbului de aspiratie

- montarea sorbului de aspiratie

Toate operatiile specifice acestor lucrari fi incluse in devizul pe categorii de lucrari.
Pretul se va prezenta in lei/buc.

123. Procurare, montare sorb de aspiratie cu filtru SF600/280/150/200E

- procurarea tuturor materialelor, utilajelor, asigurarea mijloacelor de transport, precum si a fortei de munca necesara ;
- procurarea si transportul la amplasament a sorbului de aspiratie
- montarea sorbului de aspiratie

Toate operatiile specifice acestor lucrari fi incluse in devizul pe categorii de lucrari.
Pretul se va prezenta in lei/buc.

124. Procurare, montare robinet de golire, D=1/2''

- procurarea tuturor materialelor, utilajelor, asigurarea mijloacelor de transport, precum si a fortei de munca necesara ;
- procurarea si transportul la amplasament a robinetului
- montarea robinetului

Toate operatiile specifice acestor lucrari fi incluse in devizul pe categorii de lucrari.
Pretul se va prezenta in lei/buc.

125. Procurare, montare robinet cu sfera, Dn=40 (1 1/2'')

- procurarea tuturor materialelor, utilajelor, asigurarea mijloacelor de transport, precum si a fortei de munca necesara ;
- procurarea si transportul la amplasament a robinetului
- montarea robinetului

Toate operatiile specifice acestor lucrari fi incluse in devizul pe categorii de lucrari.
Pretul se va prezenta in lei/buc.

126. Procurare, montare robinet cu sfera, Dn=50 (2'')

- procurarea tuturor materialelor, utilajelor, asigurarea mijloacelor de transport, precum si a fortei de munca necesara ;
- procurarea si transportul la amplasament a robinetului
- montarea robinetului

Toate operatiile specifice acestor lucrari fi incluse in devizul pe categorii de lucrari.
Pretul se va prezenta in lei/buc.

127. Procurare, montare robinet cu sfera, Dn=65 (2 1/2'')

- procurarea tuturor materialelor, utilajelor, asigurarea mijloacelor de transport, precum si a fortei de munca necesara ;
- procurarea si transportul la amplasament a robinetului
- montarea robinetului

Toate operatiile specifice acestor lucrari fi incluse in devizul pe categorii de lucrari.
Pretul se va prezenta in lei/buc.

128. Procurare, montare robinet fluture cu flanse, Dn=100 (4'')

- procurarea tuturor materialelor, utilajelor, asigurarea mijloacelor de transport, precum si a fortei de munca necesara ;
- procurarea si transportul la amplasament a robinetului
- montarea robinetului



Toate operatiile specifice acestor lucrari fi incluse in devizul pe categorii de lucrari.
Pretul se va prezenta in lei/buc.

129. Procurare, montare mufa mixta de compresiune 63x2`FI

- procurarea si transportul la amplasament a mufei din PVC (inclusiv a garniturii de etansare)
- montarea mufei (inclusiv a garniturii de etansare)

Toate operatiile specifice acestor lucrari fi incluse in devizul pe categorii de lucrari.
Pretul se va prezenta in lei/buc.

130. Procurare, montare sifon pardoseala D=63

- procurarea tuturor materialelor, utilajelor, asigurarea mijloacelor de transport, precum si a fortei de munca necesara ;
- procurarea si transportul la amplasament a sistemului sifonului de pardoseala
- montarea sifonului de pardoseala

Toate operatiile specifice acestor lucrari fi incluse in devizul pe categorii de lucrari.
Pretul se va prezenta in lei/buc.

131. Procurare, montare sistem indicator de nivel WSS 200-3/5+ZE 2000-1

- procurarea tuturor materialelor, utilajelor, asigurarea mijloacelor de transport, precum si a fortei de munca necesara ;
- procurarea si transportul la amplasament a tuturor pieselor sistemului
- montarea sistemului indicator de nivel

Toate operatiile specifice acestor lucrari fi incluse in devizul pe categorii de lucrari.
Pretul se va prezenta in lei/buc.

132. Punerea in functiune a fantanilor si a bazinelor

Operatiunile care vor fi executate sunt urmatoarele :

- Repararea si vopsirea bazinelor
- Curatarea, bazinului, a orificiilor pentru ajutaje;
- Intretinerea, igienizarea statiei de pompare;
- Intretinerea (vopsirea, curatarea) chepengurilor de acces, a capacelor gurilor de aerisire;
- Curatarea pompelor de depuneri calcaroase;
- Verificarea functionarii corecte a pompelor;
- Verificarea functionarii corecte a electromotorului;
- Montarea lampilor electrice;
- Curatarea si montarea filtrelor (sorbului) in bazine;
- Inchidere orificii de golire pompe;
- Verificarea instalatiei electrice;
- Proba de functionare cu apa tara ajutaje pentru curatarea instalatiei hidraulice;
- Montarea ajutajelor;
- Reglarea jeturilor de apa la ajutaje;
- Verificarea functionarii sondei de nivel;
- Proba de functionare in regim normal;
- Verificarea etanseitatii instalatiei;
- Orice alte operatii pentru punerea in functiune in bune conditii.

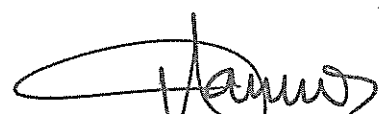

Pretul se va prezenta in lei/buc.

133. Trecerea in conservare a fantanilor si a bazinelor

Operatiunile care vor fi executate sunt unntoarele:

- Golirea bazinului;
- Golirea instalatiei hidraulice;
- Deconectarea instalatiei electrice de alimentare a pompelor (din tabloul electric al statiei);
- Demontarea ajutorajelor din bazine sj depozitarea lor pe baza de proces verbal la achizitor
- Demontarea lampilor electrice si depozitarea lor pe baza de process verbal la achizitor
- Modificarea instalatiei electrice pentru iluminatul de iarna
- Verificarea periodica si ocazionala a functionarii pompei din basa;
- Izolarea capetelor de conducte ce raman deschise in fantana;
- Orice alte operatii pentru trecerea in conservare in bune conditii.

Pretul se va prezenta in lei/buc.

134. Intretinerea fantanilor si a bazinelor

Intretinerea fantanilor si a bazinelor se executa incepand cu data punerii in functiune a lor si pana la data trecerii in conservare . Operatiunile care vor fi executate sunt urmatoarele: Instalatia electrica

- inlocuire becuri arse;
- verificarea periodica a starii pompelor (etansare, zgomot);
- reglarea automatului programabil care asigura temporizarea regimului de functionare;
- verificarea functionarii sondei de nivel(unde este cazul) Instalatia hidraulica
- curatarea filtrelor de aspiratie
- curatarea ajutorajelor;
- reglarea jeturilor de apa la ajutoraje;
- curatarea bazinelor;
- tratarea chimica a apei pentru prevenirea formarii algelor si pentru asigurarea calitatii apei;
- intretinerea, igienizarea statiilor de pompare;
- verificarea etanseitatii instalatiei hidraulice;
- actionarea robinetilor pentru ruperea depunerilor de calcar;

Pretul se va prezenta in lei/buc.

135. Supravegherea fantanilor si a bazinelor

Supravegherea fantanilor si a bazinelor se efectueaza zilnic intre orele 8:00 - 22:00 (incepand cu data punerii in functiune si pana la trecerea in conservare cu exceptia zilelor in care se efectueaza intretinerea). Operatia consta in verificarea bunei functionarii a fantanilor si interventia pentru reglare acolo unde este cazul. Rezultatele verificarii se consemneaza intr-o nota de constatare care v-a fi contrasemnata de BENEFICIAR.

Pretul se va prezenta in lei/buc.

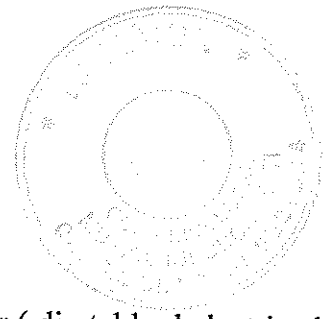

IV.LUCRARI DE AMENAJARI SPATII VERZI, PARCURI, MINIPARCUR, LOCURI DE JOACA CU LUCRARI DE IRIGATII

NOTA : CONTINE 30 PRETURI UNITARE

1. sistem de irigatii cu asigurarea unui debit de apa de 10 mc/h

- a) procurarea tuturor materialelor, utilajelor, asigurarea mijloacelor de transport, precum si a fortei de munca necesara ;
- b) executarea sapaturilor pentru pozarea conductelor, a hidrantilor si acaminelor
- c) procurarea si pozarea conductelor din polietilena PEID PE80, SDR 21, PN6 si imbinarea lor
- d) procurare si montare fittinguri de conexiune (niplu filetat, niplu filetat reductor, reductie
FI-FE, garnituri de imbinare, imbinare la 90° FE 2“)
- e) procurare si montare fittinguri cu montare prin compresiune sau electrofuziune (cot compresiune 90°, dop compresiune, mufa compresiune, mufa redusa compresiune, racord compresiune tip FE, teu compresiune egal, teu compresiune redus, teu compresiune-derivatie FE)
- f) procurare si montare camine din PEID (rotunde cu D=15,2 cm, H= 23,3 cm; rotunde cu D= 25 cm, H= 26,5 cm, rectangulare 50x36x31 cm)
- g) procurare si montare hidranti de gradina (Hidrant de apa FI, 3/4”, bronz; cheie pentru hidrant apa, 3/4”, bronz; adaptor pentru furtun hidrant apa, 3/4”, bronz; surub pentagonal antifurt)
- h) procurarea si montarea electrovanelor(2”, FI, drept/unghi, solenoid 24 VAC, cu regulator de debit) si a ccesoriilor necesare (solenoid 9 V PGA; regulator de presiune pentru electrovalvele 2” 0
- i) procurarea si montarea aspersoarelor nerotative (sprinklere cu pulverizare nerotative, cu supapa de retinere pentru diferite nivele si cu regulator de presiune-inaltime 10 cm; sprinklere cu pulverizare nerotative, cu supapa de retinere pentru diferite nivele si cu regulator de presiune-inaltime 30 cm; duze pentru sprinklerele cu pulverizare nerotative cu control 0-360° al unghiului de dispersie cu traiectorie 15° ; duze pentru sprinklerele cu pulverizare nerotative cu control 0-360° al unghiului de dispersie cu traiectorie 23° ; duze pentru sprinklerele cu pulverizare nerotative cu control 0-360° al unghiului de dispersie cu traiectorie 26°)
- j) procurarea si montarea aspersoarelor rotative (sprinklere rotative, de capacitate medie 4,6-16,8 m a duzelor, inaltime 10 cm cu set de duze, reglabil 40-360° sau 360° inapoi/inaite; sprinklere rotative de capacitate medie 4,6-16,8 m a duzelor, inaltime 10 cm cu set de duze 360°, rotativa ; set de duze cu raza fixa 7,60 m, pentru sectoare de 90°, 120°, 180°, si 360° ; set de duze cu raza fixa 9,10 m, pentru sectoare de 90°, 120°, 180°, si 360° ; set de duze cu raza fixa 10,60 m, pentru sectoare de 90°, 120°, 180°, si 360°)
- k) procurare si montare materiale auxiliare si accesorii pentru aspersoare (cot FE 1/2”x racord teava Swing Pipe; cot FE 3/4”x racord teava Swing Pipe; racord anti-vandalism FI-FE, 3/4”x 1/2”)
- l) procurare si montare elemente statie de pompare (set de pompe cu pompe verticale 3x5,5 kw, cu invertor de frecventa si panou de comanda; filtru cu autocuratare pentru sita de absorbtie-cu flansa 6”)
- m) procurare si montare cabluri electrice pentru semnal de comanda irigatii si conectori electrici (cablu ingropat bifilar pentru alimentarea cu energie electrica si



decodarea adresei 2x2,5 mm; conectori electrici – 24V cu rasina max. 3 fire x 2,5 mm² (max.30V), impermeabil)

n) procurare si montare sistem centralizat de control si accesorii (software PC; PC Pentium 4 cu monitor LCD si software instalat, interfata PC pentru conectare cablu de comanda de 24 Vca)

o) procurare si montare piese de intregire a mecanismului de comanda (senzor activ de ploaie, set de protectie impotriva descarcarilor electrice pentru interfata PC, set de protectie impotriva descarcarilor electrice pentru cablul de semnal, decodor 1 adresa / 1 solenoid; decodor 4 adrese / 1 solenoid)

p) procurare si montare componente auxiliare ale sistemului de irigatii (robineti cu bila si maner tip FI-FI 3", robineti din fonta DN150, banda de teflon 12 mm x 10 ml, banda avertizare apa)

Toate operatiile specifice acestor lucrari fi incluse in devizul pe categorii de lucrari.

Pretul se va prezenta in lei/ml

2. sistem de irigatii cu asigurarea unui debit de apa de 20 mc/h

a) procurarea tuturor materialelor, utilajelor, asigurarea mijloacelor de transport, precum si a fortei de munca necesara ;

b) executarea sapaturilor pentru pozarea conductelor, a hidrantilor si acaminelor

c) procurarea si pozarea conductelor din polietilena PEID PE80, SDR 21, PN6 si imbinarea lor

d) procurare si montare fittinguri de conexiune (niplu filetat, niplu filetat reductor, reductie

FI-FE, garnituri de imbinare, imbinare la 90° FE 2")

e) procurare si montare fittinguri cu montare prin compresiune sau electrofuziune (cot compresiune 90° , dop compresiune, mufa compresiune, mufa redusa compresiune, racord compresiune tip FE, teu compresiune egal, teu compresiune redus, teu compresiune-derivatie FE)

f) procurare si montare camine din PEID (rotunde cu D=15,2 cm, H= 23,3 cm; rotunde cu D= 25 cm, H= 26,5 cm, rectangulare 50x36x31 cm)

g) procurare si montare hidranti de gradina (Hidrant de apa FI, 3/4", bronz; cheie pentru hidrant apa, 3/4", bronz; adaptor pentru furtun hidrant apa, 3/4", bronz; surub pentagonal antifurt)

h) procurarea si montarea electrovanelor(2", FI, drept/unghi, solenoid 24 VAC, cu regulator de debit) si a ccesoriilor necesare (solenoid 9 V PGA; regulator de presiune pentru electrovalvele 2" 0

i) procurarea si montarea aspersoarelor nerotative (sprinklere cu pulverizare nerotative, cu supapa de retinere pentru diferite nivele si cu regulator de presiune-inaltime 10 cm; sprinklere cu pulverizare nerotative, cu supapa de retinere pentru diferite nivele si cu regulator de presiune-inaltime 30 cm; duze pentru sprinklerele cu pulverizare nerotative cu control 0-360° al unghiului de dispersie cu traiectorie 15° ; duze pentru sprinklerele cu pulverizare nerotative cu control 0-360° al unghiului de dispersie cu traiectorie 23° ; duze pentru sprinklerele cu pulverizare nerotative cu control 0-360° al unghiului de dispersie cu traiectorie 26°)

j) procurarea si montarea aspersoarelor rotative (sprinklere rotative, de capacitate medie 4,6-16,8 m a duzelor, inaltime 10 cm cu set de duze, reglabil 40-360° sau 360° inapoi/inaite; sprinklere rotative de capacitate medie 4,6-16,8 m a duzelor, inaltime 10 cm cu set de duze 360° , rotativa ; set de duze cu raza fixa 7,60 m, pentru sectoare de 90°, 120°, 180°, si 360° ; set de duze cu raza fixa 9,10 m, pentru sectoare de 90°, 120°,

180°, si 360° ; set de duze cu raza fixa 10,60 m, pentru sectoare de 90°, 120°, 180°, si 360°)

k) procurare si montare materiale auxiliare si accesorii pentru aspersoare (cot FE 1/2"x racord teava Swing Pipe; cot FE 3/4"x racord teava Swing Pipe; racord anti-vandalism FI-FE, 3/4"x 1/2")

l) procurare si montare elemente statie de pompare (set de pompe cu pompe verticale 3x5,5 kw, cu invertor de frecventa si panou de comanda; filtru cu autocuratare pentru sita de absorbtie-cu flansa 6")

m) procurare si montare cabluri electrice pentru semnal de comanda irigatii si conectori electrici (cablu ingropat bifilar pentru alimentarea cu energie electrica si decodarea adresei 2x2,5 mm; conectori electrici – 24V cu rasina max. 3 fire x 2,5 mm² (max.30V), impermeabil)

n) procurare si montare sistem centralizat de control si accesorii (software PC; PC Pentium 4 cu monitor LCD si software instalat, interfata PC pentru conectare cablu de comanda de 24 Vca)

o) procurare si montare piese de intregire a mecanismului de comanda (senzor activ de ploaie, set de protectie impotriva descarcarilor electrice pentru interfata PC, set de protectie impotriva descarcarilor electrice pentru cablul de semnal, decodor 1 adresa / 1 solenoid; decodor 4 adrese / 1 solenoid)

p) procurare si montare componente auxiliare ale sistemului de irigatii (robineti cu bila si maner tip FI-FI 3", robineti din fonta DN150, banda de teflon 12 mm x 10 ml, banda avertizare apa)

Toate operatiile specifice acestor lucrari fi incluse in devizul pe categorii de lucrari.

Pretul se va prezenta in lei/ml

3. sistem de irigatii cu asigurarea unui debit de apa de 40 mc/h

a) procurarea tuturor materialelor, utilajelor, asigurarea mijloacelor de transport, precum si a fortei de munca necesara ;

b) executarea sapaturilor pentru pozarea conductelor, a hidrantilor si acaminelor

c) procurarea si pozarea conductelor din polietilena PEID PE80, SDR 21, PN6 si imbinarea lor

d) procurare si montare fittinguri de conexiune (niplu filetat, niplu filetat reductor, reductie

FI-FE, garnituri de imbinare, imbinare la 90° FE 2")

e) procurare si montare fittinguri cu montare prin compresiune sau electrofuziune (cot compresiune 90°, dop compresiune, mufa compresiune, mufa redusa compresiune, racord compresiune tip FE, teu compresiune egal, teu compresiune redus, teu compresiune-derivatie FE)

f) procurare si montare camine din PEID (rotunde cu D=15,2 cm, H= 23,3 cm; rotunde cu D= 25 cm, H= 26,5 cm, rectangulare 50x36x31 cm)

g) procurare si montare hidranti de gradina (Hidrant de apa FI, 3/4", bronz; cheie pentru hidrant apa, 3/4", bronz; adaptor pentru furtun hidrant apa, 3/4", bronz; surub pentagonal antifurt)

h) procurarea si montarea electrovanelor(2", FI, drept/unghi, solenoid 24 VAC, cu regulator de debit) si a ccesoriilor necesare (solenoid 9 V PGA; regulator de presiune pentru electrovalvele 2" 0

i) procurarea si montarea aspersoarelor nerotative (sprinklere cu pulverizare nerotative, cu supapa de retinere pentru diferite nivele si cu regulator de presiune-inaltime 10 cm; sprinklere cu pulverizare nerotative, cu supapa de retinere pentru diferite nivele si cu regulator de presiune-inaltime 30 cm; duze pentru sprinklerele cu pulverizare

nerotative cu control 0-360° al unghiului de dispersie cu traiectorie 15° ; duze pentru sprinklerele cu pulverizare nerotative cu control 0-360° al unghiului de dispersie cu traiectorie 23° ; duze pentru sprinklerele cu pulverizare nerotative cu control 0-360° al unghiului de dispersie cu traiectorie 26°)

j) procurarea si montarea aspersoarelor rotative (sprinklere rotative, de capacitate medie 4,6-16,8 m a duzelor, inaltime 10 cm cu set de duze, reglabil 40-360° sau 360° inapoi/inaite; sprinklere rotative de capacitate medie 4,6-16,8 m a duzelor, inaltime 10 cm cu set de duze 360° , rotativa ; set de duze cu raza fixa 7,60 m, pentru sectoare de 90°, 120°, 180°, si 360° ; set de duze cu raza fixa 9,10 m, pentru sectoare de 90°, 120°, 180°, si 360° ; set de duze cu raza fixa 10,60 m, pentru sectoare de 90°, 120°, 180°, si 360°)

k) procurare si montare materiale auxiliare si accesorii pentru aspersoare (cot FE 1/2"x racord teava Swing Pipe; cot FE 3/4"x racord teava Swing Pipe; racord anti-vandalism FI-FE, 3/4"x 1/2")

l) procurare si montare elemente statie de pompare (set de pompe cu pompe verticale 3x5,5 kw, cu invertor de frecventa si panou de comanda; filtru cu autocuratare pentru sita de absorbtie-cu flansa 6")

m) procurare si montare cabluri electrice pentru semnal de comanda irigatii si conectori electrici (cablu ingropat bifilar pentru alimentarea cu energie electrica si decodarea adresei 2x2,5 mm; conectori electrici – 24V cu rasina max. 3 fire x 2,5 mm² (max.30V), impermeabil)

n) procurare si montare sistem centralizat de control si accesorii (software PC; PC Pentium 4 cu monitor LCD si software instalat, interfata PC pentru conectare cablu de comanda de 24 Vca)

o) procurare si montare piese de intregire a mecanismului de comanda (senzor activ de ploaie, set de protectie impotriva descarcarilor electrice pentru interfata PC, set de protectie impotriva descarcarilor electrice pentru cablul de semnal, decodor 1 adresa / 1 solenoid; decodor 4 adrese / 1 solenoid)

p) procurare si montare componente auxiliare ale sistemului de irigatii (robineti cu bila si maner tip FI-FI 3", robineti din fonta DN150, banda de teflon 12 mm x 10 ml, banda avertizare apa)

Toate operatiile specifice acestor lucrari fi incluse in devizul pe categorii de lucrari.

Pretul se va prezenta in lei/ml

4. sistem de irigatii cu asigurarea unui debit de apa de 60 mc/h

- a) procurarea tuturor materialelor, utilajelor, asigurarea mijloacelor de transport, precum si a fortei de munca necesara ;
- b) executarea sapaturilor pentru pozarea conductelor, a hidrantilor si acaminelor
- c) procurarea si pozarea conductelor din polietilena PEID PE80, SDR 21, PN6 si imbinarea lor
- d) procurare si montare fittinguri de conexiune (niplu filetat, niplu filetat reductor, reductie
FI-FE, garnituri de imbinare, imbinare la 90° FE 2")
- e) procurare si montare fittinguri cu montare prin compresiune sau electrofuziune (cot compresiune 90° , dop compresiune, mufa compresiune, mufa redusa compresiune, racord compresiune tip FE, teu compresiune egal, teu compresiune redus, teu compresiune-derivatie FE)
- f) procurare si montare camine din PEID (rotunde cu D=15,2 cm, H= 23,3 cm; rotunde cu D= 25 cm, H= 26,5 cm, rectangulare 50x36x31 cm)



g) procurare si montare hidranti de gradina (Hidrant de apa FI, 3/4", bronz; cheie pentru hidrant apa, 3/4", bronz; adaptor pentru furtun hidrant apa, 3/4", bronz; surub pentagonal antifurt)

h) procurarea si montarea electrovanelor (2", FI, drept/unghi, solenoid 24 VAC, cu regulator de debit) si a ccesoriilor necesare (solenoid 9 V PGA; regulator de presiune pentru electrovalve 2" 0

i) procurarea si montarea aspersoarelor nerotative (sprinklere cu pulverizare nerotative, cu supapa de retinere pentru diferite nivele si cu regulator de presiune-inaltime 10 cm; sprinklere cu pulverizare nerotative, cu supapa de retinere pentru diferite nivele si cu regulator de presiune-inaltime 30 cm; duze pentru sprinklerele cu pulverizare nerotative cu control 0-360° al unghiului de dispersie cu traectorie 15° ; duze pentru sprinklerele cu pulverizare nerotative cu control 0-360° al unghiului de dispersie cu traectorie 23° ; duze pentru sprinklerele cu pulverizare nerotative cu control 0-360° al unghiului de dispersie cu traectorie 26°)

j) procurarea si montarea aspersoarelor rotative (sprinklere rotative, de capacitate medie 4,6-16,8 m a duzelor, inaltime 10 cm cu set de duze, reglabil 40-360° sau 360° inapoi/inaite; sprinklere rotative de capacitate medie 4,6-16,8 m a duzelor, inaltime 10 cm cu set de duze 360° , rotativa ; set de duze cu raza fixa 7,60 m, pentru sectoare de 90°, 120°, 180°, si 360° ; set de duze cu raza fixa 9,10 m, pentru sectoare de 90°, 120°, 180°, si 360° ; set de duze cu raza fixa 10,60 m, pentru sectoare de 90°, 120°, 180°, si 360°)

k) procurare si montare materiale auxiliare si accesorii pentru aspersoare (cot FE 1/2"x racord teava Swing Pipe; cot FE 3/4"x racord teava Swing Pipe; racord anti-vandalism FI-FE, 3/4"x 1/2")

l) procurare si montare elemente statie de pompare (set de pompe cu pompe verticale 3x5,5 kw, cu invertor de frecventa si panou de comanda; filtru cu autocuratare pentru sita de absorbtie-cu flansa 6")

m) procurare si montare cabluri electrice pentru semnal de comanda irigatii si conectori electrici (cablu ingropat bifilar pentru alimentarea cu energie electrica si decodarea adresei 2x2,5 mm; conectori electrici – 24V cu rasina max. 3 fire x 2,5 mm² (max.30V), impermeabil)

n) procurare si montare sistem centralizat de control si accesorii (software PC; PC Pentium 4 cu monitor LCD si software instalat, interfata PC pentru conectare cablu de comanda de 24 Vca)

o) procurare si montare piese de intregire a mecanismului de comanda (senzor activ de ploaie, set de protectie impotriva descarcarilor electrice pentru interfata PC, set de protectie impotriva descarcarilor electrice pentru cablul de semnal, decodor 1 adresa / 1 solenoid; decodor 4 adrese / 1 solenoid)

p) procurare si montare componente auxiliare ale sistemului de irigatii (robineti cu bila si maner tip FI-FI 3", robineti din fonta DN150, banda de teflon 12 mm x 10 ml, banda avertizare apa)

Toate operatiile specifice acestor lucrari fi incluse in devizul pe categorii de lucrari.

Pretul se va prezenta in lei/ml

5.sistem de irigatii cu asigurarea unui debit de apa de 70 mc/h

a) procurarea tuturor materialelor, utilajelor, asigurarea mijloacelor de transport, precum si a fortei de munca necesara ;

b) executarea saptaturilor pentru pozarea conductelor, a hidrantilor si acaminelor

c) procurarea si pozarea conductelor din polietilena PEID PE80, SDR 21, PN6 si



imbinarea lor

d) procurare si montare fittinguri de conexiune (niplu filetat, niplu filetat reductor, reductie

FI-FE, garnituri de imbinare, imbinare la 90° FE 2")

e) procurare si montare fittinguri cu montare prin compresiune sau electrofuziune (cot compresiune 90°, dop compresiune, mufa compresiune, mufa redusa compresiune, racord compresiune tip FE, teu compresiune egal, teu compresiune redus, teu compresiune-derivatie FE)

f) procurare si montare camine din PEID (rotunde cu D=15,2 cm, H= 23,3 cm; rotunde cu D= 25 cm, H= 26,5 cm, rectangulare 50x36x31 cm)

g) procurare si montare hidranti de gradina (Hidrant de apa FI, 3/4", bronz; cheie pentru hidrant apa, 3/4", bronz; adaptor pentru furtun hidrant apa, 3/4", bronz; surub pentagonal antifurt)

h) procurarea si montarea electrovanelor (2", FI, drept/unghi, solenoid 24 VAC, cu regulator de debit) si a ccesoriilor necesare (solenoid 9 V PGA; regulator de presiune pentru electrovalvele 2" 0

i) procurarea si montarea aspersoarelor nerotative (sprinklere cu pulverizare nerotative, cu supapa de retinere pentru diferite nivele si cu regulator de presiune-inaltime 10 cm; sprinklere cu pulverizare nerotative, cu supapa de retinere pentru diferite nivele si cu regulator de presiune-inaltime 30 cm; duze pentru sprinklerele cu pulverizare nerotative cu control 0-360° al unghiului de dispersie cu traectorie 15° ; duze pentru sprinklerele cu pulverizare nerotative cu control 0-360° al unghiului de dispersie cu traectorie 23° ; duze pentru sprinklerele cu pulverizare nerotative cu control 0-360° al unghiului de dispersie cu traectorie 26°)

j) procurarea si montarea aspersoarelor rotative (sprinklere rotative, de capacitate medie 4,6-16,8 m a duzelor, inaltime 10 cm cu set de duze, reglabil 40-360° sau 360° inapoi/inaite; sprinklere rotative de capacitate medie 4,6-16,8 m a duzelor, inaltime 10 cm cu set de duze 360°, rotativa ; set de duze cu raza fixa 7,60 m, pentru sectoare de 90°, 120°, 180°, si 360° ; set de duze cu raza fixa 9,10 m, pentru sectoare de 90°, 120°, 180°, si 360° ; set de duze cu raza fixa 10,60 m, pentru sectoare de 90°, 120°, 180°, si 360°)

k) procurare si montare materiale auxiliare si accesorii pentru aspersoare (cot FE 1/2"x racord teava Swing Pipe; cot FE 3/4"x racord teava Swing Pipe; racord anti-vandalism FI-FE, 3/4"x 1/2")

l) procurare si montare elemente statie de pompare (set de pompe cu pompe verticale 3x5,5 kw, cu inverter de frecventa si panou de comanda; filtru cu autocuratare pentru sita de absorbtie-cu flansa 6")

m) procurare si montare cabluri electrice pentru semnal de comanda irigatii si conectori electrici (cablu ingropat bifilar pentru alimentarea cu energie electrica si decodarea adresei 2x2,5 mm; conectori electrici – 24V cu rasina max. 3 fire x 2,5 mm² (max.30V), impermeabil)

n) procurare si montare sistem centralizat de control si accesorii (software PC; PC Pentium 4 cu monitor LCD si software instalat, interfata PC pentru conectare cablu de comanda de 24 Vca)

o) procurare si montare piese de intregire a mecanismului de comanda (senzor activ de ploaie, set de protectie impotriva descarcarilor electrice pentru interfata PC, set de protectie impotriva descarcarilor electrice pentru cablul de semnal, decodor 1 adresa / 1 solenoid; decodor 4 adrese / 1 solenoid)

p) procurare si montare componente auxiliare ale sistemului de irigatii (robineti cu bila si maner tip FI-FI 3", robineti din fonta DN150, banda de teflon 12 mm x 10 ml,

banda avertizare apa)

Toate operatiile specifice acestor lucrari fi incluse in devizul pe categorii de lucrari.
Pretul se va prezenta in lei/ml

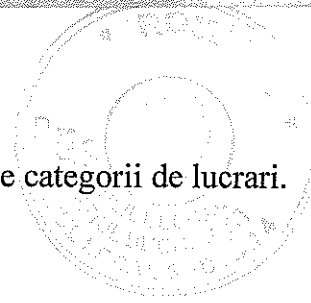

6.Subtraversare instalatie de aspersoare/ ml

Aceasta prestatie consta in executia operatiei de subtraversare in cadrul lucrarilor de executie a instalatiilor de aspersoare, executandu-se urmatoarele operatii: executie santuri, montare teava, incarcat materiale si transport materiale.

Toate operatiile specifice acestor lucrari fi incluse in devizul pe categorii de lucrari.
Pretul se va prezenta in lei/ml

7.Inlocuit teava sistem aspersoare Dn20-32

Saparea santului, scoaterea tevii deteriorate, inlocuirea acesteia cu o teava noua identica si aducerea terenului la starea initiala. Probarea instalatiei de aspersoare pentru a demonstra functionalitatea acesteia in parametri optimi.

Unitate de masura : ml

8.Inlocuit teava sistem aspersoare Dn 40-110

Saparea santului, scoaterea tevii deteriorate, inlocuirea acesteia cu o teava noua identica si aducerea terenului la starea initiala. Probarea instalatiei de aspersoare pentru a demonstra functionalitatea acesteia in parametri optimi.

Unitate de masura : ml

9.Inlocuire aspersor defect / deteriorate / vandalizat

Inlocuirea aspersorului deteriorat / defect cu un aspersor nou identic. Probarea instalatiei pentru a demonstra functionalitatea acesteia in parametri optimi.

Unitate de masura : buc

10.Punerea in functiune a instalatiei de aspersoare

Operatia consta in verificarea instalatiei si punerea sub presiune a acesteia.Reglarea aspersoarelor astfel incat sa se realizeze udatul pe intreaga suprafata. Deasemenea este inclusa si remedierea eventualelor defectiuni intalnite. Operatia se va executa o singura data pe an.

Unitate de masura : 100 ml

11.Trecerea in conservare a instalatiei de aspersoare

Operatia consta in golirea totala de apa a instalatiei in vederea prevenirii inghetului. Operatia va fi executata o singura data pe an .

Unitate de masura : 100 ml

12.Inlocuire programatoare

Operatia consta in inlocuirea programatoarelor defecte / furate cu unele identice si probarea instalatiei in vederea constatarii functionarii in parametri optimi

Unitate de masura : buc

13.Inlocuire baterii programatoare

Operatia consta in inlocuirea bateriilor de la instalatiile de aspersoare si probarea instalatiei in vederea constatarii functionarii in parametri optimi.

Unitate de masura : buc

14. Inlocuire electrovane

Operatia consta in inlocuirea electrovanelor defecte de la instalatiile de aspersoare si probarea instalatiei in vederea constatarii functionarii in parametri optimi

Unitate de masura : buc

15. Inlocuire duza aspersoare

Operatia consta in inlocuirea duzelor deteriorate/furate de la instalatiile de aspersoare si probarea instalatiei in vederea constarii functionarii in parametri optimi

Unitate de masura : buc

16. Verificat si reglat aspersoare

Operatia consta in reglarea si verificarea aspersoarelor din cadrul unei instalatii in vederea udarii intregii suprafete.

Unitate de masura : ora / 1000 ml

17. INLOCUIRE SOLENOID

Operatia consta in : inlocuirea solenoidului deteriorat / defect cu unul identic si probarea instalatiei in vederea constatarii functionarii in parametrii optimi.

Unitatea de masura : buc.

18. INLOCUIRE COT

Operatia consta in : inlocuire cot deteriorat / defect cu unul identic si probarea instalatiei in vederea constatarii functionarii in parametrii optimi.

Unitatea de masura : buc.

19. INLOCUIRE NIPLU

Operatia consta in : inlocuire niplu deteriorat / defect cu unul identic si probarea instalatiei in vederea constatarii functionarii in parametrii optimi.

Unitatea de masura : buc.

20. INLOCUIRE REDUCTIE

Operatia consta in : inlocuire reductie deteriorata / defecta cu unele identice si probarea instalatiei in vederea constatarii functionarii in parametrii optimi.

Unitatea de masura : buc.

21. INLOCUIRE MUFA

Operatia consta in : inlocuire mufa deteriorata / defecta cu unele identice si probarea instalatiei in vederea constatarii functionarii in parametrii optimi.

Unitatea de masura : buc.

22. INLOCUIRE TEU

Operatia consta in : inlocuire teu deteriorat / defect cu unele identice si probarea instalatiei in vederea constatarii functionarii in parametrii optimi.

Unitatea de masura : buc.

23. INLOCUIRE BRIDA BRANSARE

Operatia consta in : inlocuire brida bransare deteriorata / defecta cu unele identice si probarea instalatiei in vederea constatarii functionarii in parametrii optimi.

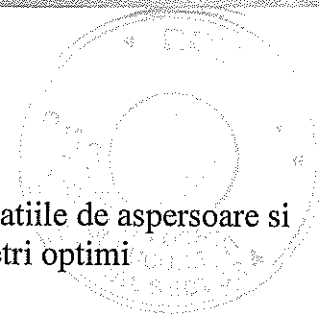

Unitatea de masura : buc.

24.SAPAT SANT PENTRU INLOCUIRE PIESE

Operatia consta in : sapat sant pentru inlocuire piese deteriorate / defecte cu unele identice .

Unitatea de masura : ml

25. INLOCUIRE MUFA CONECTOR

Operatia consta in : inlocuire mufa conector deteriorat / defect cu unele identice si probarea instalatiei in vederea constatarii functionarii in parametrii optimi.

Unitatea de masura : buc.

26. INLOCUIRE CAMINE ELECTROVANE

Operatia consta in : inlocuire camine electrovane deteriorate / defecte cu unele identice si probarea instalatiei in vederea constatarii functionarii in parametrii optimi.

Unitatea de masura : buc.

27. CURATAT ELECTROVANE

Operatia consta in : curatat electrovane in vederea functionarii in parametrii optimi ai instalatiei de aspersoare si probarea instalatiei .

Unitatea de masura : buc.

28. INLOCUIT TEAVA Ø 16

Saparea santului, scoaterea tevii deteriorate, inlocuirea acesteia cu o teava noua identica si aducerea terenului la starea initiala. Probarea instalatiei de aspersoare pentru a demonstra functionalitatea acesteia in parametrii optimi.

Unitatea de masura : ml.

29. INLOCUIT PIPA PORTFURTUN

Operatia consta in : inlocuire pipa portfurtun deteriorata / defecta cu unele identice si probarea instalatiei in vederea constatarii functionarii in parametrii optimi.

Unitatea de masura : buc.

30. INLOCUIT ROBINET

Operatia consta in : inlocuire robinet deteriorat / defect cu unele identice si probarea instalatiei in vederea constatarii functionarii in parametrii optimi.

Unitatea de masura : buc.

V.LUCRARI DE AMENAJARI SPATII VERZI, PARCURI, MINIPARCUR, LOCURI DE JOACA CU LUCRARI DE AMANAJARE SI REPARARE ALEI DE ACCES IN PARCURI,MINIPARCURI,LOCURI DE JOACA

NOTA : CONTINE 30 PRETURI UNITARE

1.Decapare sistem rutier

- delimitarea zonelor ce urmeaza a se decapa ;
- procurarea materialelor, utilajelor, echipamentelor, asigurarea mijloacelor de transport, precum si a fortei de munca necesare ;
- decaparea suprafetelor astfel incat marginile decapate sa aibe asa numitele muchii vii;
- strangerea molozului in gramezi;

